



Saunier Duval

# Manual de instru- ções

MagnaAqua

100/3

150/3



PT

# Conteúdo

## Conteúdo

<b>1</b>	<b>Segurança</b> .....	<b>4</b>	3.4	Designação do tipo e número de série .....	9
1.1	Utilização adequada .....	4	3.5	Dados na placa de características.....	9
1.2	Perigo devido a operação incorreta.....	4	3.6	Símbolo CE.....	10
1.3	Perigo de vida devido à saída de agente refrigerante .....	5	<b>4</b>	<b>Função</b> .....	<b>10</b>
1.4	Perigo de vida devido a alterações no aparelho ou na área circundante do aparelho .....	5	4.1	Âmbito de utilização.....	10
1.5	Perigo de queimaduras se tocar em superfícies quentes.....	5	4.2	Ligar o aparelho.....	10
1.6	Perigo de queimaduras devido a água sanitária quente .....	5	4.3	Definir idioma.....	11
1.7	Perigo de ferimentos devido a queimaduras de frio em caso de contacto com agentes refrigerantes.....	6	4.4	Definir a hora .....	11
1.8	Perigo de ferimentos e risco de danos materiais devido a uma manutenção e uma reparação incorretas ou não autorizadas .....	6	4.5	Ajuste temperatura da água quente.....	11
1.9	Risco de danos de corrosão devido a ar interior inadequado .....	6	4.6	Regulação adicional da temperatura da água quente ao ligar uma instalação fotovoltaica.....	11
1.10	Perigos devido a modificações nas proximidades do produto .....	7	4.7	Programar os períodos de funcionamento .....	12
1.11	Danos causados pelo gelo devido a uma temperatura ambiente insuficiente .....	7	4.8	Definir modo férias.....	13
1.12	Evitar danos ambientais devido à saída de agente refrigerante.....	7	4.9	Definir modo turbo .....	13
<b>2</b>	<b>Notas relativas à documentação</b> .....	<b>8</b>	4.10	Definir o funcionamento de emergência .....	13
2.1	Atenção aos documentos a serem respeitados .....	8	4.11	Solicitar a ativação da função de proteção contra legionelas.....	14
2.2	Guardar os documentos .....	8	4.12	Função de proteção antigelo .....	14
2.3	Validade do manual .....	8	<b>5</b>	<b>Eliminação de falhas</b> .....	<b>14</b>
<b>3</b>	<b>Descrição do produto</b> .....	<b>8</b>	5.1	Detetar e eliminar falhas.....	14
3.1	Estrutura do produto .....	8	<b>6</b>	<b>Manutenção e conservação</b> .....	<b>14</b>
3.2	Vista geral dos elementos de comando .....	8	6.1	Manutenção .....	14
3.3	símbolos apresentados.....	9	6.2	Conservar o produto .....	14
			6.3	Verificar o tubo de saída dos condensados e o funil de descarga .....	14
			<b>7</b>	<b>Colocação fora de serviço</b> .....	<b>15</b>
			7.1	Colocar o aparelho temporariamente fora de funcionamento .....	15
			7.2	Colocar o produto definitivamente fora de funcionamento .....	15
			<b>8</b>	<b>Reciclagem e eliminação</b> .....	<b>15</b>
			8.1	Solicite a eliminação do agente refrigerante .....	15

<b>9</b>	<b>Garantia e serviço de apoio ao cliente .....</b>	<b>15</b>
9.1	Garantia .....	15
9.2	Serviço de apoio ao cliente.....	15
<b>Anexo</b>	<b>.....</b>	<b>16</b>
<b>A</b>	<b>Resolução de erros .....</b>	<b>16</b>
<b>B</b>	<b>Otimização do consumo de energia .....</b>	<b>17</b>
B.1	Com uma tarifa reduzida e ligação de um cabo de comando .....	17
B.2	Com uma tarifa reduzida e sem ligação de um cabo de comando .....	18
B.3	Funcionamento com uma tarifa elétrica constante.....	19
<b>C</b>	<b>Níveis do utilizador – Vista geral .....</b>	<b>20</b>

# 1 Segurança

## 1 Segurança

### 1.1 Utilização adequada

Uma utilização incorreta ou indevida pode resultar em perigos para a vida e a integridade física do utilizador ou de terceiros e danos no produto e noutros bens materiais.

O produto está previsto para a produção de água quente.

A utilização adequada abrange o seguinte:

- a observância das instruções de uso do produto e de todos os outros componentes da instalação, fornecidas juntamente
- o cumprimento de todas as condições de inspeção e manutenção contidas nos manuais.

Este produto pode ser utilizado por crianças a partir dos 8 anos de idade, assim como por pessoas com capacidades físicas, sensoriais ou mentais reduzidas ou que não possuam muita experiência ou conhecimento, desde que sejam vigiadas ou tenham sido instruídas sobre o manuseio seguro do produto e compreendam os possíveis perigos resultantes da utilização do mesmo. As crianças não podem brincar com o produto. A

limpeza e a manutenção destinada ao utilizador não podem ser efetuadas por crianças sem supervisão.

Uma outra utilização que não a descrita no presente manual ou uma utilização que vá para além do que é aqui descrito é considerada incorreta. Do mesmo modo, qualquer utilização com fins diretamente comerciais e industriais é considerada incorreta.

### **Atenção!**

Está proibida qualquer utilização indevida.

### 1.2 Perigo devido a operação incorreta

Devido à operação incorreta pode colocar-se em risco a si próprio e a terceiros, assim como provocar danos materiais.

- ▶ Leia cuidadosamente o presente manual e todos os documentos a serem respeitados, em particular o capítulo "Segurança" e as indicações de aviso.
- ▶ Realize apenas as atividades para as quais as presentes instruções de uso dão orientação.

### **1.3 Perigo de vida devido à saída de agente refrigerante**

O produto contém o agente refrigerante R 290.

R 290 é um agente refrigerante inflamável.

A saída de agente refrigerante representa um perigo de explosão.

- ▶ Se possível, abra bem as portas e as janelas e provoque uma corrente de ar.
- ▶ Evite chamas abertas (por ex. isqueiros, fósforos).
- ▶ Não fume.
- ▶ Não accione interruptores eléctricos, fichas, campainhas, telefones e outros aparelhos de comunicação dentro do edifício.
- ▶ Abandone o edifício de imediato e impeça a entrada de terceiros.

### **1.4 Perigo de vida devido a alterações no aparelho ou na área circundante do aparelho**

- ▶ Nunca remova, neutralize ou bloqueie os dispositivos de segurança.
- ▶ Nunca manipule os dispositivos de segurança.
- ▶ Nunca destrua nem remova os selos dos componentes.

- ▶ Não proceda a alterações:
  - no produto
  - nos tubos de alimentação de água e de corrente
  - na válvula de segurança
  - nos tubos de descarga
  - em circunstâncias que possam ter influência na segurança de funcionamento do aparelho

### **1.5 Perigo de queimaduras se tocar em superfícies quentes**

Os tubos de saída e as ligações hidráulicas estão quentes durante o serviço.

- ▶ Não toque nas ligações hidráulicas.
- ▶ Não toque nas entradas e saídas de ar.

### **1.6 Perigo de queimaduras devido a água sanitária quente**

Nas tomadas de água quente existe perigo de queimaduras com temperaturas da água quente acima dos 60 °C. As crianças pequenas ou pessoas idosas podem correr perigo mesmo a temperaturas mais baixas.

- ▶ Selecione a temperatura de maneira a não colocar ninguém em perigo.

# 1 Segurança

## 1.7 Perigo de ferimentos devido a queimaduras de frio em caso de contacto com agentes refrigerantes

O produto é fornecido com um enchimento operacional de agente refrigerante R 290. Trata-se de um agente refrigerante sem cloro, que não tem efeitos na camada de ozono da Terra. A saída de agente refrigerante pode provocar queimaduras de frio em caso de contacto com locais de saída.

- ▶ Se houver saída de agente refrigerante, não toque em nenhum componente do produto.
- ▶ Não inspire os vapores ou gases que saem do circuito do agente refrigerante em caso de fugas.
- ▶ Evite o contacto do agente refrigerante com a pele ou os olhos.
- ▶ Em caso de contacto do agente refrigerante com a pele ou os olhos, consulte um médico.

## 1.8 Perigo de ferimentos e risco de danos materiais devido a uma manutenção e uma reparação incorretas ou não autorizadas

- ▶ Nunca tente executar trabalhos de manutenção ou reparações no aparelho por iniciativa própria.
- ▶ Solicite a eliminação imediata de falhas e danos por um técnico certificado.
- ▶ Mantenha os intervalos de manutenção indicados.

## 1.9 Risco de danos de corrosão devido a ar interior inadequado

Os sprays, solventes, produtos de limpeza com cloro, tintas, colas, compostos de amoníaco, pós, entre outros, podem provocar corrosão no produto.

- ▶ Certifique-se de que a alienação de ar está sempre isenta de flúor, cloro, enxofre, pós, etc.
- ▶ Garanta que não são armazenadas substâncias químicas no local de instalação.

### **1.10 Perigos devido a modificações nas proximidades do produto**

Determinados trabalhos de montagem e reestruturação no seu apartamento podem prejudicar o funcionamento do seu produto.

- ▶ Contacte o seu instalador antes de efetuar os respetivos trabalhos.

### **1.11 Danos causados pelo gelo devido a uma temperatura ambiente insuficiente**

No caso de uma definição demasiado baixa da temperatura ambiente em divisões individuais, não pode ficar excluído que alguns setores do sistema de aquecimento fiquem danificados devido ao gelo.

O produto pode libertar ar para o local. Por esta razão, a temperatura ambiente pode descer abaixo dos 0 °C.

- ▶ Assegure-se de que na sua ausência o sistema de aquecimento continua em funcionamento e as divisões estão suficientemente aquecidas com temperaturas exteriores baixas.

- ▶ É impreterível respeitar as indicações relativas à proteção anticongelante.

### **1.12 Evitar danos ambientais devido à saída de agente refrigerante**

O produto contém o agente refrigerante R 290. O agente refrigerante não pode entrar na atmosfera.

O agente refrigerante contido no produto tem de ser completamente purgado para os recipientes previstos para o efeito, antes da eliminação do produto, para ser, em seguida, reciclado ou eliminado em conformidade com as disposições.

- ▶ Certifique-se de que os trabalhos de manutenção e as intervenções no circuito do agente refrigerante apenas são realizados por técnicos especializados certificados oficialmente com o respetivo equipamento de proteção.
- ▶ Solicite a técnicos especializados certificados que realizem a reciclagem ou eliminação do agente refrigerante contido no produto em conformidade com as disposições.

## 2 Notas relativas à documentação

### 2 Notas relativas à documentação

#### 2.1 Atenção aos documentos a serem respeitados

- ▶ Tenha particular atenção a todos os manuais de instruções que são fornecidos juntamente com os componentes da instalação.

#### 2.2 Guardar os documentos

- ▶ Conserve este manual bem como todos os documentos a serem respeitados para utilização posterior.

#### 2.3 Validade do manual

Validade: Portugal

Este manual é válido exclusivamente para:

#### Aparelho - Número de artigo

MagnaAqua 100/3	0010028216
MagnaAqua 150/3	0010026824

## 3 Descrição do produto

Validade: Saunier Duval

O produto funciona com temperaturas do ar entre -7 °C e +35 °C. Fora desta faixa de temperatura, a produção de água quente só é possível através de uma alimentação de energia adicional (espiral de aquecimento).

### 3.1 Estrutura do produto

Validade: Saunier Duval

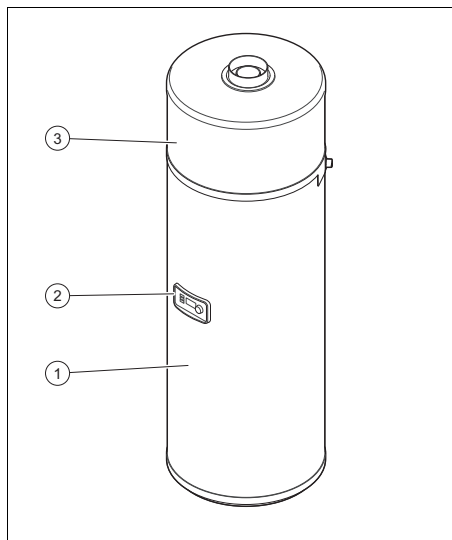

- 1 Acumulador de AQS
- 2 Interface do utilizador
- 3 Bomba de calor

### 3.2 Vista geral dos elementos de comando

Validade: Saunier Duval

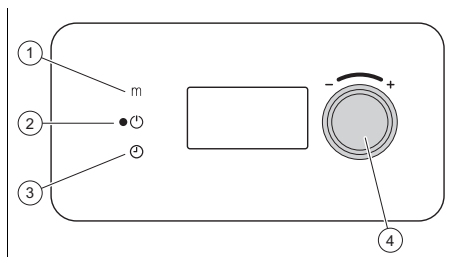

- 1 Botão rotativo
- 2 Tecla para definir a hora
- 3 Tecla de ligar e desligar
- 4 Tecla de menu



## Descrição do produto 3

### 3.3 símbolos apresentados

Validade: Saunier Duval

Símbolo	Significado
	Compressor em serviço
	Ventilador em serviço
	Descongelamento ativo
	Aquecimento adicional elétrico em serviço
	Necessidade de água quente
	Modo Eco ativo
	Funcionamento de proteção antigelo ativo
	Modo férias ativo
	Modo fotovoltaico ativo
	Mostrador bloqueado

### 3.4 Designação do tipo e número de série

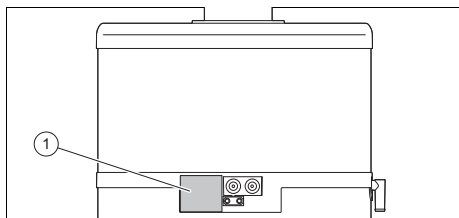

A designação do tipo e o número de série encontram-se na chapa de características (1).

### 3.5 Dados na placa de características



Validade: Portugal

A chapa de características vem instalada de fábrica no lado direito do produto.

Dados na placa de características	Significado
MagnaAqua	Designação do modelo

Dados na placa de características	Significado
100 / 150	Volume do acumulador
/3	Geração do aparelho
COP	Coefficiente de rendimento - Aquecimento
230 V (monofásico) ~ 50 Hz	Tensão e frequência da alimentação de corrente do produto
P máx.	Potência absorvida máx.
I máx.	Intensidade de corrente máx. do circuito de alimentação elétrica
IPX4	Tipo de proteção/classe de proteção
	Peso total do produto vazio
	Capacidade nominal do acumulador pressão máx. circuito da água quente temperatura máx. circuito da água quente
 P	O circuito do agente refrigerante Tipo de agente refrigerante, quantidade de enchimento, pressão atribuída permitida Potência térmica nominal do circuito do agente refrigerante
	Débito de ar máx. da bomba circuladora
P	Potência térmica nominal do aquecimento adicional elétrico
	Código de barras com número de série, Os dígitos do 7.º ao 16.º formam o número de artigo

## 4 Função

Dados na placa de características	Significado
	Eliminação da embalagem
	O reservatório contém um produto inflamável
	Ver manual

### 3.6 Símbolo CE



O símbolo CE confirma que, de acordo com a chapa de características, os produtos cumprem os requisitos essenciais das diretivas em vigor.

A declaração de conformidade pode ser consultada no fabricante.

## 4 Função

### 4.1 Âmbito de utilização

Pode comandar o produto com as três teclas.

- Premindo a tecla de menu, volta para o menu principal.
- Premindo o botão rotativo, pode selecionar a opção de menu e confirmar os valores definidos. Rodando o botão rotativo, pode definir os valores.
- Com a tecla das horas pode definir a hora.

O mostrador desliga-se 180 s após a última utilização.

### 4.2 Ligar o aparelho

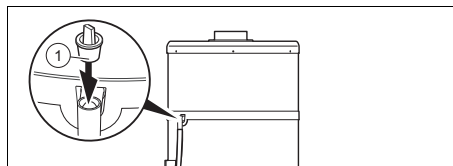

1. Antes da colocação do produto em serviço, certifique-se de que o tampão (1) na ligação da descarga de condensados foi retirado.
2. Assegure-se que a torneira de bloqueio em frente ao grupo de segurança na entrada de água fria está aberta.
3. Antes de ligar a alimentação de corrente, certifique-se de que o acumulador de água quente sanitária está cheio.
4. Certifique-se de que o produto está ligado à alimentação de corrente.
5. Prima a tecla de ligar/desligar de produto.
  - ◁ O mostrador liga-se.
  - ◁ Acende-se um LED verde no mostrador.
  - ◁ A iluminação de fundo do mostrador pisca e é solicitada a indicação do idioma.
    - Rode o botão rotativo para definir o idioma. Confirme a seleção premindo o botão rotativo.
  - ◁ A bomba circuladora só arranca se a temperatura da água fria for inferior à temperatura da água definida, se o momento de conexão, de acordo com o programa de serviço, fizer parte do período de aquecimento e se a tarifa de eletricidade permitir o aquecimento.
  - ◁ Quando a bomba circuladora está em funcionamento, gera-se um fluxo de ar na entrada e saída de ar.



### Indicação

Após a primeira colocação em serviço, a bomba de calor necessita de 5 a 10 horas até atingir a temperatura máxima (55 °C), dependendo da temperatura de entrada do ar e da temperatura da água fria.

### 4.3 Definir idioma

- ▶ Se desejar alterar a definição atual, prima a tecla de menu.
- ▶ Rode o botão rotativo, até que o mostrador exiba a definição de idioma.
- ▶ Prima o botão rotativo.
- ▶ Selecione o idioma pretendido com o botão rotativo.
- ▶ Confirme, premindo o botão rotativo.
- ▶ Prima a tecla de menu para voltar à indicação original.

### 4.4 Definir a hora

- ▶ Prima a tecla das horas.
- ▶ Confirme, premindo o botão rotativo.
- ▶ Rode o botão rotativo para definir o dia.
- ▶ Confirme, premindo o botão rotativo.
- ▶ Rode o botão rotativo para definir o mês.
- ▶ Confirme, premindo o botão rotativo.
- ▶ Rode o botão rotativo para definir o ano.
- ▶ Confirme, premindo o botão rotativo.
- ▶ Rode o botão rotativo para definir a hora.
- ▶ Confirme, premindo o botão rotativo.
- ▶ Rode o botão rotativo para definir o minuto.
- ▶ Confirme, premindo o botão rotativo.
- ▶ Prima a tecla de menu para voltar à indicação original.

### 4.5 Ajuste temperatura da água quente

1. Prima a tecla de menu.
2. Rode o botão rotativo, até surgir o menu **TEMP.AGUA** no mostrador.
3. Prima o botão rotativo.
4. Rodando o botão rotativo, regule a temperatura da água quente pretendida ( **TEMP.ALVO**).
5. Confirme, premindo o botão rotativo.
6. Prima a tecla de menu para voltar à indicação original.

### 4.6 Regulação adicional da temperatura da água quente ao ligar uma instalação fotovoltaica



#### Indicação

Se esta função estiver ativada no nível técnico especializado, pode efetuar as regulações.

1. Prima a tecla de menu.
2. Rode o botão rotativo, até surgir o menu **T\_PV WP** no mostrador.
3. Prima o botão rotativo.
4. Rode o botão rotativo para regular a temperatura da água quente desejada, que será produzida com a ajuda da energia elétrica da instalação fotovoltaica.
  - < **T\_PV WP**: a bomba de calor aquece a água no acumulador de água quente sanitária para uma temperatura, que se encontra acima da temperatura da água quente normal.
  - < **T\_PV WP+EL**: a bomba de calor e a resistência elétrica aquecem a água no acumulador de água quente sanitária para uma temperatura, que se encontra acima do parâmetro **T\_PV WP**.

## 4 Função



### Indicação

Se a instalação fotovoltaica produz corrente, a regulação da temperatura da água quente é automaticamente adaptada.

5. Confirme, premindo o botão rotativo.
6. Prima a tecla de menu para voltar à indicação original.

### 4.7 Programar os períodos de funcionamento

Através da programação dos períodos de funcionamento pode otimizar o consumo de energia do produto (kW/h). Ao efetuar uma programação tenha em conta os pontos seguintes:

- Níveis de tarifa elétrica (períodos de tarifa alta/reduzida)
- Temperatura do ar extraído (o produto tem um maior grau de eficácia durante os períodos do dia mais quentes)
- Verifique se o produto é comandado por um cabo de tarifa reduzida

#### 4.7.1 Programar os períodos de funcionamento para o primeiro dia da semana

- ▶ Mantenha a tecla das horas premida durante 3 segundos.
- ▶ Selecione o dia com o botão rotativo.
- ▶ Prima o botão rotativo.
- ▶ Prima o botão rotativo para criar um novo programa para este dia.
- ▶ Rode o botão rotativo para definir o fim do 1º período de funcionamento.
- ▶ Prima o botão rotativo.
- ▶ Rode o botão rotativo para definir o nível de conforto do 1º período de funcionamento.
  - ◁ **gEIO**: degelo – o produto evita o congelamento (temperatura da água no mín. +5 °C).
  - ◁ **ECO**: modo eco – a bomba de calor aquece o acumulador de água

quente sanitária para a temperatura nominal.

- ◁ **COmF**: modo conforto – a bomba de calor e a resistência elétrica aquecem o acumulador de água quente sanitária para a temperatura nominal.
- ▶ Prima o botão rotativo.
- ▶ Rode o botão rotativo para definir o fim do 2º período de funcionamento.
- ▶ Prima o botão rotativo.
- ▶ Repita os passos para definir outros períodos de funcionamento (até 7 por dia).
- ▶ Rode o botão rotativo para definir o fim do último período de funcionamento como o seu momento de arranque.
  - ◁ É exibido automaticamente o fim do período de funcionamento às 24h00.
- ▶ Prima o botão rotativo.
- ▶ Prima a tecla de menu para voltar à indicação original.



### Indicação

Se estiver ligada uma instalação fotovoltaica, isto pode levar a que o produto seja colocado em funcionamento fora dos tempos programados. As respetivas regulações foram definidas pelo técnico especializado. Se necessário, consulte o seu técnico especializado acerca das definições.

#### 4.7.2 Programar os períodos de funcionamento para outros dias da semana

- ▶ Mantenha a tecla das horas premida durante 3 segundos.
- ▶ Selecione o dia com o botão rotativo.
- ▶ Prima o botão rotativo.
- ▶ Prima o botão rotativo para criar um programa para este dia.
- ▶ Pode copiar o programa do dia anterior.

- ▶ Se desejar copiar o programa de outro dia, selecione **COPIAR\_PR**.
- ▶ Com **MODI F\_PRO** pode alterar um programa copiado.
- ▶ Com **VER\_PROG** pode verificar um programa existente.
- ▶ Prima a tecla de menu para voltar à indicação original.

### 4.8 Definir modo férias

Com este modo, o produto pode ser colocado num funcionamento standby, ficando a função de proteção anticongelante ativa. Trata-se de um modo programável. Pode ser programada uma duração entre 1 e 99 dias. Quando confirma o número de dias (1 dia = período de 24 horas), é ativada o modo.

Através deste modo a programação do tempo definida é suspensa temporariamente.

O modo termina automaticamente, à mesma hora, após ter decorrido o número de dias definido. Durante todo o tempo de férias, o mostrador exibe **FIM. FERI** (de volta das férias) e o número de dias que restam.

- ▶ Prima a tecla de menu.
- ▶ Rode o botão rotativo, até surgir o menu **FERI AS** no mostrador.
- ▶ Prima o botão rotativo.
- ▶ Rode o botão rotativo para definir o número de dias de férias desejado.
- ▶ Prima o botão rotativo.
- ▶ Prima a tecla de menu para voltar à indicação original.
- ▶ Se voltar de férias antes do tempo, repita os passos descritos acima e defina o número de dias de férias para 0.

### 4.9 Definir modo turbo

Este modo permite um funcionamento simultâneo temporário do aquecimento adicional (resistência elétrica) e da bomba de calor para aquecer mais rapidamente a água quente. O símbolo pisca (aquecimento adicional em funcionamento). Quando a temperatura nominal é atingida no acumulador de água quente sanitária, o modo é automaticamente desativado.

Este modo é desativado automaticamente, o mais tardar 24 horas depois da ativação.

Através deste modo a programação do tempo definida é suspensa temporariamente.

- ▶ Prima a tecla de menu.
- ▶ Rode o botão rotativo, até surgir o menu **TURBO** no mostrador.
- ▶ Prima o botão rotativo.
- ▶ Rode o botão rotativo para ativar o modo **TURBO**.
- ▶ Prima o botão rotativo.
- ▶ Prima a tecla de menu para voltar à indicação original.

### 4.10 Definir o funcionamento de emergência

Este modo permite o funcionamento de emergência para o caso de estar impedida a utilização da bomba circuladora (tubos do ar ainda não estão ligados, trabalhos com muito pó nas proximidades do produto ...). Neste modo não é possível a poupança de energia através da bomba circuladora. Por conseguinte, deverá ser utilizado apenas em casos excecionais e por pouco tempo.

- ▶ Prima a tecla de menu.
- ▶ Rode o botão rotativo, até surgir o menu **MODO .ELECT** no mostrador.
- ▶ Prima o botão rotativo.
- ▶ Rode o botão rotativo para ativar o funcionamento de emergência.
- ▶ Prima o botão rotativo.

## 5 Eliminação de falhas

- ▶ Prima a tecla de menu para voltar à indicação original.

### 4.11 Solicitar a ativação da função de proteção contra legionelas

O produto dispõe de uma função de proteção contra legionelas. Esta aquece a água no acumulador de água quente sanitária para uma temperatura entre 60 °C e 70 °C.

Para ativar ou desativar a função de proteção contra legionelas contacte o seu técnico especializado.

### 4.12 Função de proteção antigelo



#### Indicação

Com a função de proteção anticongelante apenas o produto é protegido. Os circuitos da água quente e da água fria não são protegidos pelo produto.

## 5 Eliminação de falhas

### 5.1 Detetar e eliminar falhas

Nesta secção são mostradas todas as mensagens de avaria, que podem ser eliminadas por meio do técnico especializado reconhecido, para repor o serviço do produto.

Resolução de erros (→ Página 16)

- ▶ Certifique-se de que, na generalidade, o produto funciona corretamente e que não são exibidos quaisquer mensagens de erro nem alarmes.
- ▶ Se o produto não entrar em serviço após a resolução de erros, contacte o seu técnico especializado reconhecido.

## 6 Manutenção e conservação

### 6.1 Manutenção

Para garantir a operacionalidade e segurança contínua, a fiabilidade e uma vida útil prolongada do produto, é imprescindível que um técnico especializado efetue uma inspeção e uma manutenção anuais do produto.

### 6.2 Conservar o produto

- ▶ Limpe a envolvente com um pano húmido e um pouco de sabão isento de solventes.
- ▶ Não utilize sprays, produtos abrasivos, detergentes, produtos de limpeza com solventes ou cloro.

### 6.3 Verificar o tubo de saída dos condensados e o funil de descarga

O tubo de saída de condensados e o funil de descarga têm de estar sempre abertos.

- ▶ Verifique regularmente o tubo de saída de condensados e o funil de descarga para detetar falhas, em especial entupimentos.

No tubo de saída de condensados e no funil de descarga não podem ser observadas ou sentidas quaisquer obstruções.

- ▶ Se forem detetadas falhas, estas devem ser eliminadas por um técnico especializado.

## Colocação fora de serviço 7

### 7 Colocação fora de serviço

#### 7.1 Colocar o aparelho temporariamente fora de funcionamento

- ▶ Se, durante uma ausência prolongada, for interrompida a alimentação de tensão da casa e do produto, solicite ao seu técnico especializado reconhecido o esvaziamento ou a proteção suficiente contra gelo do produto.

#### 7.2 Colocar o produto definitivamente fora de funcionamento

- ▶ Solicite a um técnico especializado que coloque o aparelho definitivamente fora de funcionamento.

### 8 Reciclagem e eliminação

- ▶ Incumba o técnico especializado que instalou o produto da eliminação da respetiva embalagem.



■ Se o produto estiver identificado com este símbolo:

- ▶ Neste caso, não elimine o produto com o lixo doméstico.
- ▶ Entregue antes o produto num centro de recolha para resíduos de equipamentos elétricos e eletrónicos.



■ Se o produto incluir baterias que estejam identificadas com este símbolo, estas poderão conter substâncias nocivas para a saúde e para o ambiente.

- ▶ Neste caso, entregue as baterias num centro de recolha para este fim.

### 8.1 Solicite a eliminação do agente refrigerante

O produto contém o agente refrigerante R 290.

- ▶ Solicite a eliminação do agente refrigerante apenas a técnicos especializados qualificados.
- ▶ Respeite as indicações gerais de segurança.

### 9 Garantia e serviço de apoio ao cliente

#### 9.1 Garantia

**Validade:** Saunier Duval, Portugal

Solicite as informações relativas à garantia do fabricante através do endereço de contacto indicado no verso.

#### 9.2 Serviço de apoio ao cliente

**Validade:** Portugal, Saunier Duval

Pode encontrar os dados de contacto para o nosso serviço de apoio ao cliente por baixo do endereço indicado no verso ou em [www.saunierduval.com](http://www.saunierduval.com).

# Anexo

## Anexo

### A Resolução de erros

Erro	Causa	Medidas para a eliminação
O produto deixou de trabalhar.	A alimentação de corrente está interrompida.	Certifique-se de que não há nenhuma falha de corrente e que o produto está corretamente ligado à alimentação de corrente. Quando a alimentação de corrente for restabelecida, o produto entra automaticamente em serviço. Se a avaria persistir, contacte o seu técnico especializado.
	A temperatura nominal da água foi atingida.	Verifique a temperatura da água quente.
	O produto está desligado.	Verifique se o produto está ligado e se o LED verde está aceso.
	O produto encontra-se no modo férias.	Desligue o modo férias.
	A temperatura de entrada do ar encontra-se abaixo de -7 °C ou acima de +35 °C.	Assegure-se de que o acumulador de água quente sanitária é aquecido pela fonte de energia adicional (resistência elétrica). Quando a temperatura de entrada do ar estiver novamente entre -7 °C e +35 °C, a bomba circuladora é reiniciada.
	Uma programação do tempo está em conflito com a descarga de tarifa alta.	Verifique a programação do tempo.
	Um período de funcionamento programado impede o serviço (acende o símbolo ECO).	Verifique os períodos de funcionamento definidos.
Há falta de água quente.	O débito de água quente, que foi consumido em pouco tempo, é superior à capacidade de armazenamento do acumulador de água quente sanitária.	Aguarde até que o acumulador de água quente sanitária volte a estar abastecido com água quente suficiente.
	O período de funcionamento programado da bomba circuladora é demasiado curto (mínimo 12 horas num período de 24 horas).	Defina o período de funcionamento de forma a que o acumulador de água quente sanitária seja carregado pelo menos 12 horas num período de 24 horas.



Erro	Causa	Medidas para a eliminação
Há falta de água quente.	A temperatura nominal definida é demasiado baixa	Aumente a temperatura nominal.
	Uma programação do tempo está em conflito com a descarga de tarifa alta.	Verifique a programação do tempo.
Os condensados não escoam (água por baixo do produto).	A mangueira de descarga dos condensados está parcial- ou completamente entupida	Verifique a mangueira de descarga dos condensados.
	A mangueira de descarga dos condensados está dobrada e forma uma depressão.	
	A mangueira de descarga dos condensados não está instalada.	Contacte o seu técnico especializado.
O aquecimento adicional elétrico não funciona.	O contacto EAE ou um período de funcionamento programado impedem o serviço (acende o símbolo ECO).	Verifique a programação do tempo e contacte o seu técnico especializado.
	O limitador de segurança da temperatura do aquecimento adicional elétrico foi disparado devido a sobreaquecimento (> 87 °C).	Contacte o seu técnico especializado.
Outras avarias		Contacte o seu técnico especializado.

## B Otimização do consumo de energia

### B.1 Com uma tarifa reduzida e ligação de um cabo de comando

Regulações pelo utilizador			
Regulação/função	Particularmente económico	Média	Para um maior conforto
Temperatura nominal	45 °C	55 °C	65 °C
Programação do tempo	Nenhum	Nenhum	Nenhum
Modo férias	Para todas as ausências superiores a 24 horas	Para todas as ausências superiores a 3 dias	Para todas as ausências superiores a uma semana
Modo turbo	Nunca	Esporadicamente	Frequentemente
Regulações pelo técnico especializado			
Regulação/função	Particularmente económico	Média	Particularmente dispendioso
Ciclo antilegionela	Não	7 (semanal)	1 (diário – não obrigatório)
Temperatura mínima	Não	43 °C	43 °C
Função <b>PERI MAX.</b>	Não	<b>Auto</b>	4 horas
*) Exceção: a temperatura do ar encontra-se fora da faixa entre -7 °C e +35 °C. Neste caso, o serviço do aquecimento adicional é permitido.			

## Anexo

Nível de descarga para períodos de tarifa alta (HT)	0 (serviço da resistência elétrica e da bomba circuladora impedido pelos períodos de tarifa alta)	1 (serviço da resistência elétrica impedido pelos períodos de tarifa alta)	2 (desativação do circuito de descarga)
Vista geral dos modos de funcionamento	<ul style="list-style-type: none"> <li>– NT: a bomba circuladora e eventualmente a resistência elétrica aquecem o acumulador de água quente sanitária</li> <li>– HT: o produto trabalha em modo de proteção anticongelante (mín. +5 °C)</li> </ul>	<ul style="list-style-type: none"> <li>– NT: a bomba circuladora e eventualmente a resistência elétrica aquecem o acumulador de água quente sanitária</li> <li>– HT: apenas a bomba circuladora aquece o acumulador de água quente sanitária *</li> </ul>	A bomba circuladora e a resistência elétrica aquecem o acumulador de água quente sanitária sem limitação de tempo.
*) Exceção: a temperatura do ar encontra-se fora da faixa entre -7 °C e +35 °C. Neste caso, o serviço do aquecimento adicional é permitido.			

### B.2 Com uma tarifa reduzida e sem ligação de um cabo de comando

Regulações pelo utilizador			
Regulação/função	Particularmente económico	Média	Para um maior conforto
Temperatura nominal	45 °C	55 °C	65 °C
Programação do tempo	Tarifa reduzida (NT) → ECO Tarifa alta (HT) → Proteção anticongelante	Tarifa reduzida (NT) → Conforto Tarifa alta (HT) até às 12h00 → ECO Tarifa alta (HT) depois das 12h00 → Proteção anticongelante	Tarifa reduzida (NT) → Conforto Tarifa alta (HT) até às 12h00 → Conforto Tarifa alta (HT) depois das 12h00 → ECO
Modo férias	Para todas as ausências superiores a 24 horas	Para todas as ausências superiores a 3 dias	Para todas as ausências superiores a uma semana
Modo turbo	Nunca	Esporadicamente	Frequentemente
Regulações pelo técnico especializado			
Regulação/função	Particularmente económico	Média	Particularmente dispendioso
Ciclo antilegionela	Não	7 (semanal)	1 (diário – não obrigatório)
Temperatura mínima	Não	43 °C	43 °C
Função <b>PERI MAX.</b>	Não	6 horas	4 horas
*) Exceção: a temperatura do ar encontra-se fora da faixa entre -7 °C e +35 °C. Neste caso, o serviço do aquecimento adicional é permitido.			

Nível de descarga para períodos de tarifa alta (HT)	Irrelevante (regulação de fábrica em 1)	Irrelevante (regulação de fábrica em 1)	Irrelevante (regulação de fábrica em 1)
Vista geral dos modos de funcionamento	<ul style="list-style-type: none"> <li>– NT: apenas a bomba circuladora aquece o acumulador de água quente sanitária *</li> <li>– HT: o produto trabalha em modo de proteção anticongelante (mín. +5 °C)</li> </ul>	<ul style="list-style-type: none"> <li>– NT: a bomba circuladora e a resistência elétrica aquecem o acumulador de água quente sanitária</li> <li>– HT até às 12h00: a bomba circuladora complementa o aquecimento do acumulador de água quente sanitária</li> <li>– HT após as 12h00: o produto trabalha em modo de proteção anticongelante (mín. +5 °C)</li> </ul>	<ul style="list-style-type: none"> <li>– NT + HT até às 12h00: a bomba circuladora e a resistência elétrica aquecem o acumulador de água quente sanitária</li> <li>– HT após as 12h00: apenas a bomba circuladora aquece o acumulador de água quente sanitária *</li> </ul>
*) Exceção: a temperatura do ar encontra-se fora da faixa entre -7 °C e +35 °C. Neste caso, o serviço do aquecimento adicional é permitido.			

### B.3 Funcionamento com uma tarifa elétrica constante

Regulações pelo utilizador			
Regulação/função	Particularmente económico	Média	Para um maior conforto
Temperatura nominal	45 °C	55 °C	65 °C
Programação do tempo	Das 23h00 às 11h00: proteção anticongelante Das 11h00 às 23h00: ECO	Sem programação	Das 23h00 às 11h00: ECO Das 11h00 às 23h00: sem programação
Modo férias	Para todas as ausências superiores a 24 horas	Para todas as ausências superiores a 3 dias	Para todas as ausências superiores a uma semana
Modo turbo	Nunca	Esporadicamente	Frequentemente
Regulações pelo técnico especializado			
Regulação/função	Particularmente económico	Média	Particularmente dispendioso
Ciclo antilegionela	Não	7 (semanal)	1 (diário – não obrigatório)
Temperatura mínima	Não	43 °C	43 °C
Função <b>PERI MAX.</b>	Não	6 horas	4 horas
*) Exceção: a temperatura do ar encontra-se fora da faixa entre -7 °C e +35 °C. Neste caso, o serviço do aquecimento adicional é permitido.			

## Anexo

Nível de descarga para períodos de tarifa alta (HT)	Irrelevante (regulação de fábrica em 1)	Irrelevante (regulação de fábrica em 1)	Irrelevante (regulação de fábrica em 1)
Vista geral dos modos de funcionamento	<ul style="list-style-type: none"> <li>– Das 23h00 às 11h00: o produto trabalha em modo de proteção anticongelante (mín. +5 °C)</li> <li>– Das 11h00 às 23h00: a bomba circuladora aquece o acumulador de água quente sanitária com maior grau de eficácia *</li> </ul>	A bomba circuladora aquece o acumulador de água quente sanitária *.	<ul style="list-style-type: none"> <li>– Das 23h00 às 11h00: a bomba circuladora aquece o acumulador de água quente sanitária *</li> <li>– Das 11h00 às 23h00: a bomba circuladora aquece o acumulador de água quente sanitária com maior grau de eficácia. Se necessário, a resistência elétrica pode ser ligada.</li> </ul>
*) Exceção: a temperatura do ar encontra-se fora da faixa entre -7 °C e +35 °C. Neste caso, o serviço do aquecimento adicional é permitido.			

## C Níveis do utilizador – Vista geral

Validade: Saunier Duval

Nível de definição	Valores		Unidade	Alcance do passo, seleção, explicação	Definições de fábrica
	mín.	máx.			
<b>TEMP.AGUA →</b>					
TEMP.ALVO	30 ... 65 °C		°C	1	55
T_PV WP	30 ... 60 °C		°C	1, Se instalação fotovoltaica ligada <b>TEMP.ALVO &lt; T_PV WP &lt; T_PV WP+EL</b>	60
T_PV WP+EL	30 ... 65 °C		°C	1, Se instalação fotovoltaica ligada <b>T_PV WP &lt; T_PV WP+EL</b>	65
<b>FERI AS →</b>					
FIM. FERI	0	99	Dias	1	0
<b>MODOS.ELECT →</b>					
MODOS.ELECT				sim, não	Não
<b>TURBO →</b>					
TURBO				sim, não	Não

## Anexo

Nível de definição	Valores		Uni- dade	Alcance do passo, seleção, explicação	Definições de fábrica
	mín.	máx.			
LING UA →					
LING UA				16 idiomas disponíveis	En (EN)
MENU .INST →					





**Editor/Fabricante****SDECCI SAS**

17, rue de la Petite Baratte – 44300 Nantes

Téléphone +33 24068 1010 – Fax +33 24068 1053

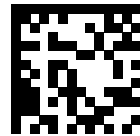

0020286818\_00

0020286818\_00 – 11.01.2019

**Fornecedor****Vaillant Group International GmbH**

Berghauser Strasse 40 – 42859 Remscheid

Tel. +492191 18 0

[www.saunierduval.com](http://www.saunierduval.com)

© Estes manuais, ou parte deles, estão sujeitos a direitos de autor e só podem ser reproduzidos ou divulgados com o consentimento por escrito do fabricante.

Reservado o direito a alterações técnicas.