

VivAir Multi

SDH1-025MNCI

SDH1-035MNCI

- de** Betriebsanleitung
- fr** Notice d'emploi
- it** Istruzioni per l'uso
- nl** Gebruiksaanwijzing
- pl** Instrukcja obsługi
- pt** Manual de instruções
- en** Country specifics

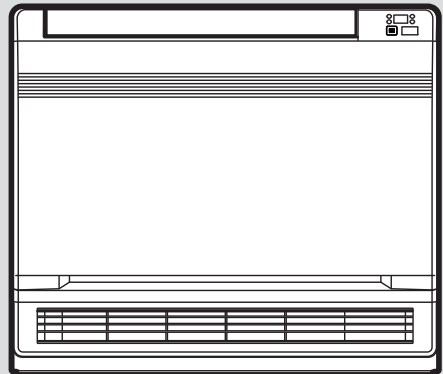

de	Betriebsanleitung	3
fr	Notice d'emploi	25
it	Istruzioni per l'uso	47
nl	Gebruiksaanwijzing	70
pl	Instrukcja obsługi	91
pt	Manual de instruções	114
en	Country specifics.....	137

Betriebsanleitung

Inhalt

1	Sicherheit	4	6	Bedien- und Anzeigefunktionen	14
1.1	Handlungsbezogene Warnhinweise	4	6.1	Displaybeleuchtung Inneneinheit ein-/ausschalten	14
1.2	Bestimmungsgemäße Verwendung.....	4	6.2	Anzeigeänderung der thermometrischen Skala	14
1.3	Allgemeine Sicherheitshinweise	5	6.3	Uhrzeit einstellen	14
2	Hinweise zur Dokumentation	9	6.4	Funktion Timer.....	14
2.1	Mitgeltende Unterlagen beachten	9	6.5	Stellen Sie die Gebläsedrehzahl ein.....	15
2.2	Unterlagen aufbewahren	9	6.6	Quiet-Funktion	15
2.3	Gültigkeit der Anleitung.....	9	6.7	Luftverteilung einstellen	15
3	Produktbeschreibung	9	6.8	Funktion Sleep.....	16
3.1	Produktaufbau	9	6.9	Funktion Turbo.....	17
3.2	Hauptfunktion.....	9	6.10	Temperaturfunktion.....	17
3.3	Heizung.....	9	6.11	I Feel-Funktion.....	17
3.4	Kühlung.....	9	6.12	Sparfunktion.....	18
3.5	Lüftung.....	9	6.13	Kindersicherungsfunktion	18
3.6	Entfeuchtung.....	9	6.14	Betrieb mit mehreren Inneneinheiten	18
3.7	Temperaturbereich für den Betrieb	10	6.15	Anzeigen der Inneneinheit.....	18
4	Beschreibung des Typenschildes der Inneneinheit	10	7	Pflege und Wartung	18
4.1	CE-Kennzeichnung.....	10	7.1	Wartung	18
5	Betrieb	10	7.2	Produkt pflegen.....	19
5.1	Beschreibung der Displayanzeigen auf der Fernbedienung.....	10	7.3	Inneneinheit reinigen	19
5.2	Beschreibung der Tasten der Fernbedienung.....	11	7.4	Außeneinheit reinigen.....	19
5.3	Batterien einsetzen	12	7.5	Fernbediengerät reinigen.....	19
5.4	On/Off	12	7.6	Reinigung des Luftfilters	19
5.5	Betriebsart	12	8	Außerbetriebnahme	20
5.6	Funktion des Automatikbetriebs	12	8.1	Produkt vorübergehend außer Betrieb nehmen	20
5.7	Kühlung.....	13	8.2	Produkt endgültig außer Betrieb nehmen.....	20
5.8	Heizbetrieb.....	13	9	Recycling und Entsorgung	20
5.9	Lüftungsbetrieb	13	10	Garantie und Kundendienst	21
5.10	Entfeuchtungsbetrieb.....	13	10.1	Garantie	21
			10.2	Kundendienst.....	21
			Anhang	22	
			A	Störungsbehebung	22
				Stichwortverzeichnis	24

1 Sicherheit

1.1 Handlungsbezogene Warnhinweise

Klassifizierung der handlungsbezogenen Warnhinweise

Die handlungsbezogenen Warnhinweise sind wie folgt mit Warnzeichen und Signalwörtern hinsichtlich der Schwere der möglichen Gefahr abgestuft:

Warnzeichen und Signalwörter



Gefahr!

Unmittelbare Lebensgefahr oder Gefahr schwerer Personenschäden



Gefahr!

Lebensgefahr durch Stromschlag



Warnung!

Gefahr leichter Personenschäden



Vorsicht!

Risiko von Sachschäden oder Schäden für die Umwelt

1.2 Bestimmungsgemäße Verwendung

Bei unsachgemäßer oder nicht bestimmungsgemäßer Verwendung können Gefahren für Leib und Leben des Benutzers oder Dritter bzw. Beeinträchtigung

gen des Produkts und anderer Sachwerte entstehen.

Das Produkt ist für die Klimatisierung von Wohn- und Büroräumen vorgesehen.

Die bestimmungsgemäße Verwendung beinhaltet:

- das Beachten der beiliegenden Betriebsanleitungen des Produkts sowie aller weiteren Komponenten der Anlage
- die Einhaltung aller in den Anleitungen aufgeführten Inspektions- und Wartungsbedingungen.

Dieses Produkt kann von Kindern ab 8 Jahren und darüber sowie von Personen mit verringerten physischen, sensorischen oder mentalen Fähigkeiten oder Mangel an Erfahrung und Wissen benutzt werden, wenn sie beaufsichtigt oder bezüglich des sicheren Gebrauchs des Produktes unterwiesen wurden und die daraus resultierenden Gefahren verstehen. Kinder dürfen nicht mit dem Produkt spielen. Reinigung und Benutzer-Wartung dürfen nicht von Kindern ohne Beaufsichtigung durchgeführt werden.

Eine andere Verwendung als die in der vorliegenden Anleitung beschriebene oder eine Verwendung, die über die hier beschriebene hinausgeht, gilt

als nicht bestimmungsgemäß. Nicht bestimmungsgemäß ist auch jede unmittelbare kommerzielle und industrielle Verwendung. Jede Nutzung zur Aufbewahrung von Nahrungsmitteln, Pflanzen oder sonstigen leicht verderblichen Lebensmitteln wird ebenfalls als nicht bestimmungsgemäß angesehen.

Achtung!

Jede missbräuchliche Verwendung ist untersagt.

1.3 Allgemeine Sicherheitshinweise

1.3.1 Lebensgefahr durch Veränderungen am Produkt oder im Produktumfeld

- ▶ Entfernen, überbrücken oder blockieren Sie keinesfalls die Sicherheitseinrichtungen.
- ▶ Manipulieren Sie keine Sicherheitseinrichtungen.
- ▶ Zerstören oder entfernen Sie keine Plomben von Bauteilen.
- ▶ Nehmen Sie keine Veränderungen vor:
 - am Produkt
 - an den Zuleitungen für Wasser und Strom
 - am Sicherheitsventil
 - an den Ablaufleitungen
 - an den Lufteinlässen und Luftauslässen

- an den Rohrleitungen für die Luftzufuhr und Luftabfuhr
- an baulichen Gegebenheiten, die Einfluss auf die Betriebssicherheit des Produkts haben können

1.3.2 Gefahr durch Fehlbedienung

Durch Fehlbedienung können Sie sich selbst und andere gefährden und Sachschäden verursachen.

- ▶ Lesen Sie die vorliegende Anleitung und alle mitgeltenden Unterlagen sorgfältig durch, insb. das Kapitel "Sicherheit" und die Warnhinweise.
- ▶ Führen Sie nur diejenigen Tätigkeiten durch, zu denen die vorliegende Betriebsanleitung anleitet.

1.3.3 Lebensgefahr durch Feuer oder Explosion bei Undichtigkeit im Kältemittelkreis

Das Produkt enthält das brennbare Kältemittel R32. Bei einer Undichtigkeit kann austretendes Kältemittel durch Vermischung mit Luft eine brennbare Atmosphäre bilden. Es besteht Feuer- und Explosionsgefahr. Bei Feuer können toxische oder ätzende Stoffe wie Carbonyl-

fluorid, Kohlenmonoxid oder Fluorwasserstoff entstehen.

- ▶ Halten Sie alle Zündquellen vom Produkt fern. Zündquellen sind zum Beispiel offene Flammen, heiße Oberflächen mit mehr als 550 °C, nicht zündquellenfreie elektrische Geräte oder Werkzeuge, oder statische Entladungen.
- ▶ Verwenden Sie in der Nähe des Produkts keine Sprays oder andere brennbare Gase.
- ▶ Nehmen Sie keinesfalls eine Arbeit in der Nähe des Produkts vor, bei der das Produkt entzündet werden kann.

1.3.4 Lebensgefahr durch erstickende Atmosphäre bei Undichtigkeit im Kältemittelkreis

Das Produkt enthält das brennbare Kältemittel R32. Bei einer Undichtigkeit kann austretendes Kältemittel eine erstickende Atmosphäre bilden. Es besteht Erstickungsgefahr.

- ▶ Beachten Sie, dass austretendes Kältemittel eine höhere Dichte als Luft hat, und sich in Bodennähe ansammeln kann.
- ▶ Nehmen Sie keine Veränderungen im Produktumfeld vor, um zu verhindern, dass sich austretendes Kältemittel in einer Vertiefung ansammeln

kann, oder über Gebäudeöffnungen in das Gebäudeinnere gelangen kann.

1.3.5 Lebensgefahr durch Stromschlag

- ▶ Hantieren Sie nicht mit nasen oder feuchten Händen am Produkt.

1.3.6 Verletzungsgefahr durch Verbrennungen bei Berührung mit Kältemittelleitungen

Die Kältemittelleitungen zwischen Außeneinheit und Inneneinheit können im Betrieb sehr heiß werden. Es besteht Verbrennungsgefahr.

- ▶ Berühren Sie keine nicht-isolierten Kältemittelleitungen.

1.3.7 Verletzungsgefahr durch Kältemittel

Austretendes Kältemittel kann zu schweren Augenverletzungen und zu Sauerstoffmangel am Aufstellort führen.

- ▶ Beschädigen Sie keine Gerätekomponenten, die Kältemittel enthalten.
- ▶ Achten Sie darauf, dass Sie die Leitungen des Klimageräts nicht mit scharfen oder spitzen Gegenständen beschädigen, Leitungen zerdrücken oder verdrehen.

- ▶ Wenn Kältemittel ausgetreten ist, dann benachrichtigen Sie einen qualifizierten Fachhandwerker, der die Undichtigkeit beseitigt.
- ▶ Wenn Kältemittel in Ihre Augen gelangt, dann suchen Sie unverzüglich einen Arzt auf.
- ▶ Benutzen Sie beim Umgang mit dem Kältemittel Schutzhandschuhe.

1.3.8 Verletzungsgefahr und Risiko eines Sachschadens durch unsachgemäße oder unterlassene Wartung und Reparatur

- ▶ Versuchen Sie niemals, selbst Wartungsarbeiten oder Reparaturen an Ihrem Produkt durchzuführen.
- ▶ Lassen Sie Störungen und Schäden umgehend durch einen Fachhandwerker beheben.
- ▶ Halten Sie die vorgegebenen Wartungsintervalle ein.

1.3.9 Verletzungsgefahr durch Ventilator

Die hohe Geschwindigkeit des Ventilators kann zu Verletzungen führen.

- ▶ Stecken Sie niemals Ihre Finger oder andere Gegenstände in die Luftein- und -auslässe oder zwischen die

Lamellen, während das Produkt in Betrieb ist.

1.3.10 Brandgefahr durch offene Flammen oder entzündbare Gase

- ▶ Stellen Sie keine Hitzequellen mit offener Flamme in den Luftstrom des Gerätes.
- ▶ Verwenden Sie in der Nähe des Klimageräts keine Sprays oder andere entzündbare Gase.

1.3.11 Gesundheitsgefährdung durch direkten Luftstrom

- ▶ Richten Sie den Luftstrom nicht direkt auf Menschen, insbesondere nicht auf Kinder sowie beeinträchtigte oder ältere Menschen.

1.3.12 Risiko eines Umweltschadens durch austretendes Kältemittel

Das Produkt enthält das Kältemittel R32. Das Kältemittel darf nicht in die Atmosphäre gelangen. R32 ist ein vom Kyoto-Protokoll erfasstes fluoriertes Treibhausgas mit GWP 675 (GWP = Global Warming Potential). Gelangt es in die Atmosphäre, wirkt es 675-mal so stark wie das natürliche Treibhausgas CO₂.



Das im Produkt enthaltene Kältemittel muss vor Entsorgung des Produkts komplett in dafür geeignete Behälter abgesaugt werden, um es anschließend den Vorschriften entsprechend zu recyceln oder zu entsorgen.

- ▶ Sorgen Sie dafür, dass nur ein offiziell zertifizierter Fachhandwerker mit entsprechender Schutzausrüstung Installationsarbeiten, Wartungsarbeiten oder sonstige Eingriffe am Kältemittelkreis durchführt.
- ▶ Lassen Sie das im Produkt enthaltene Kältemittel durch einen zertifizierten Fachhandwerker den Vorschriften entsprechend recyceln oder entsorgen.



2 Hinweise zur Dokumentation

2.1 Mitgeltende Unterlagen beachten

- ▶ Beachten Sie unbedingt alle Betriebsanleitungen, die Komponenten der Anlage beiliegen.

2.2 Unterlagen aufbewahren

- ▶ Bewahren Sie diese Anleitung sowie alle mitgeltenden Unterlagen zur weiteren Verwendung auf.

2.3 Gültigkeit der Anleitung

Diese Anleitung gilt ausschließlich für folgende Produkte:

Produkt - Artikelnummer

Inneneinheit SDH1-025MNCI	8000010716
Inneneinheit SDH1-035MNCI	8000010718

3 Produktbeschreibung

3.1 Produktaufbau

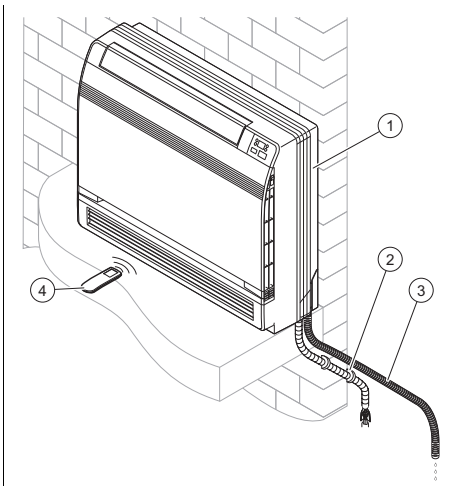

- | | |
|-----------------------------|---------------------------------|
| 1 Inneneinheit | 3 Ablaufschlauch für Kondensate |
| 2 Anschlüsse und Verrohrung | 4 Fernbedienung |

3.2 Hauptfunktion

Die Fernbedienung steuert die Heizungsanlage, die Kühlung und die Lüftung.

Die Fernbedienung verfügt über eine Zeitschaltfunktion (Schaltuhr) für die Ein- und Abschaltung der Inneneinheit.

3.3 Heizung

Der Raumtemperatursensor misst die Temperatur im Raum. Wenn die Raumtemperatur niedriger ist als die Wunschtemperatur, dann aktiviert der Regler die Heizung.

Im Heizbetrieb erhöht die Inneneinheit die Temperatur des Raums, in dem sie installiert ist.

3.4 Kühlung

Der Raumtemperatursensor misst die Temperatur im Raum. Wenn die Raumtemperatur höher ist als die Wunschtemperatur, dann aktiviert der Regler die Kühlung.

Im Kühlbetrieb senkt die Inneneinheit die Temperatur des Raums, in dem sie installiert ist.

3.5 Lüftung

Die Fernbedienung ermöglicht, die Lüftung zu aktivieren, damit die Luft zirkuliert, ohne dass sich die Lufttemperatur des Raums ändert, in dem das Produkt installiert ist.

Im Lüftungsbetrieb ist es nicht möglich, die Temperatur einzustellen.

3.6 Entfeuchtung

Im Entfeuchtungsbetrieb verringert die Inneneinheit die Luftfeuchtigkeit in dem Raum, in dem sie installiert ist.

Im Entfeuchtungsbetrieb ist es nicht möglich, die Ventilatorumdrehzahl einzustellen. Der Ventilator läuft mit minimaler Drehzahl.



3.7 Temperaturbereich für den Betrieb

Die Leistungskapazität des Klimageräts verändert sich in Abhängigkeit von der Betriebstemperatur der Außeneinheit.

	Kühlung	Heizung
Innen	16 °C – 30 °C	16 °C – 30 °C

4 Beschreibung des Typenschildes der Inneneinheit

Auf dem Typenschild sind folgende Angaben:

Abkürzung/Symbol	Beschreibung
	Anleitung lesen!
SDH...	Produktnameklatur
Air Conditioning - Indoor unit	Produktbeschreibung
COOLING - Rated capacity kW	Nenninhalt im Kühlbetrieb
HEATING - Rated capacity kW	Nenninhalt im Heizbetrieb
Max operating current A	Maximalverbrauch
IP	Schutzart (Staub, Spritzwasser)
220-240 V ~ / 50 Hz / einphasig	Elektroanschluss - Spannung - Frequenz - Phase
Operating pressure Hi P MPa	Zulässiger Betriebsüberdruck hochdruckseitig
Operating pressure Lo P MPa	Zulässiger Betriebsüberdruck niederdruckseitig
NET WEIGHT kg	Nettogewicht
	Das Produkt enthält ein leicht entzündliches Fluid (Sicherheitsgruppe A2).

4.1 CE-Kennzeichnung



Mit der CE-Kennzeichnung wird dokumentiert, dass die Produkte gemäß der Konformitätserklärung die grundlegenden Anforderungen der einschlägigen Richtlinien erfüllen.

Hiermit erklärt der Hersteller, dass der in der vorliegenden Anleitung beschriebene Funkanlagentyp der Richtlinie 2014/53/ EU entspricht.

Der vollständige Text der EU-Konformitätserklärung ist unter der folgenden Internetadresse verfügbar:





<https://www.vaillant-group.com/doc/doc-radio-equipment-directive>



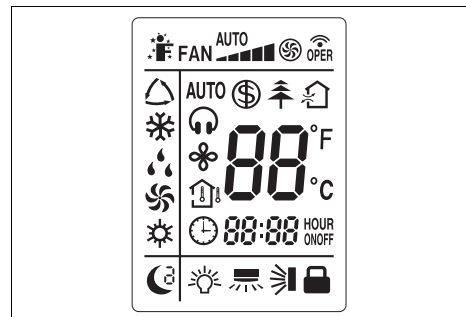





5 Betrieb

Das Produkt wird über die Fernbedienung gesteuert.

5.1 Beschreibung der Displayanzeigen auf der Fernbedienung



Symbol	Beschreibung
	Anzeige der Funktion I FEEL
	Funktionsanzeige des Gebläses
	Übertragungsanzeige
	Anzeige des Auto-Modus

Symbol	Beschreibung
	Anzeige des Kühlbetriebs
	Anzeige des Entfeuchtungsbetriebs
	Anzeige des Lüftungsbetriebs
	Anzeige des Heizbetriebs
	Anzeige der Sparfunktion
	Anzeige der Ionisierungsfunktion (Funktion nicht verfügbar)
	Anzeige der Frischluftfunktion (Fresh Air) (Funktion nicht verfügbar)
	Anzeige des Quiet-Modus
	Anzeige der Funktion X Fan
	Raumtemperaturanzeige
	Anzeige der Funktion Timer
	Anzeige der gewählten Temperatur
	Uhr
	Anzeige der Funktion Sleep
	Beleuchtungsanzeige
	Betriebsanzeige der horizontalen Luftverteilung (nicht verfügbar)
	Betriebsanzeige der vertikalen Luftverteilung
	Sperranzeige

5.2 Beschreibung der Tasten der Fernbedienung

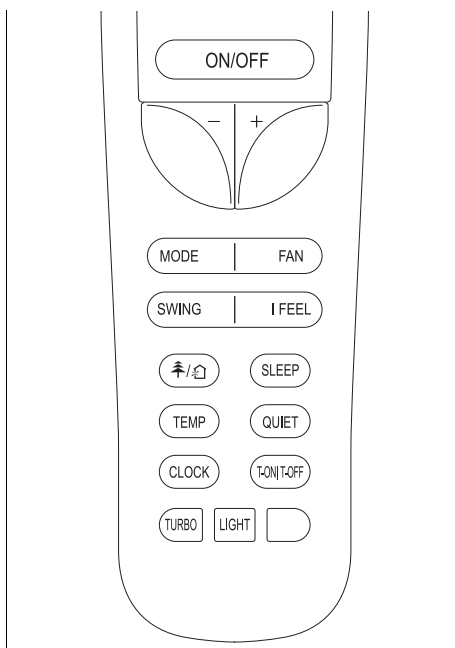

Taste	Beschreibung
ON/OFF	Ein-/Aus-Taste
-/+	Auswahl-Einsteller
MODE	Auswahl der Betriebsart
FAN	Auswahl der Ventilator-drehzahl
SWING	Vertikale Luftverteilung
I FEEL	Aktivierung/Deaktivierung der Funktion I Feel
	Aktivierung/Deaktivierung der Ionisierungs- und Frischluftfunktion (Fresh Air) (Funktionen nicht verfügbar)
SLEEP	Aktivierung/Deaktivierung der Funktion Sleep
TEMP	Anzeige der Wunsch-/Raumtemperatur
QUIET	Quiet-Funktion Aktivierung/Deaktivierung
CLOCK	Uhrzeit-Einstelltaste
T-ON/T-OFF	Aktivierung/Deaktivierung Timer-Modus
TURBO	Aktivierung/Deaktivierung Turbo-Modus

Taste	Beschreibung
LIGHT	Aktivierung/Deaktivierung der Beleuchtung des Displays an der Inneneinheit

5.3 Batterien einsetzen



Hinweis

Das Batterietyp dieser Fernbedienung ist AAA.

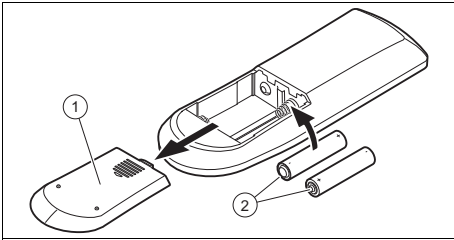

1. Nehmen Sie den Deckel **(1)** des Batteriefachs ab.
2. Setzen Sie die Batterien **(2)** ein und achten Sie dabei auf die korrekte Polung.
3. Bringen Sie den Deckel des Batteriefachs **(1)** wieder an.
 - ▽ Wenn sich das Display nicht einschaltet, dann prüfen Sie, ob die Batterien korrekt eingelegt sind.
 - ◁ Entnehmen Sie bei längerer Abwesenheit die Batterien aus der Fernbedienung.

5.4 On/Off

- ▶ Drücken Sie die ON/OFF-Taste, um den Apparat ein- oder auszuschalten.

5.5 Betriebsart

1. Halten Sie die Fernbedienung unmittelbar in Richtung Inneneinheit.
 - ◁ Die Entfernung zwischen Fernbedienung und Inneneinheit muss geringer als die maximale Entfernung sein.
 - < 7,0 m
 - ◁ Wenn sich in den Räumen Leuchtstofflampen mit elektronischem Vorschaltgerät oder Schnurloste-

lphone befinden, muss die maximale Entfernung verringert werden.

- ◁ Vermeiden Sie Hindernisse zwischen Fernbedienung und Inneneinheit.
2. Drücken Sie die MODE-Taste, um die Betriebsart zu ändern und auszuwählen. Die Betriebsart wird in folgender Reihenfolge im Display angezeigt:
 - ◁ Automatikmodus ◻
 - ◁ Kühlbetrieb: ❄
 - ◁ Heizbetrieb: ☀
 - ◁ Lüftungsbetrieb: 🌀
 - ◁ Entfeuchtungsbetrieb: 💧



Hinweis

Wenn das Gerät längere Zeit bei hoher Luftfeuchtigkeit im Kühlbetrieb läuft, kann aus dem Auslassgitter Kondensation tropfen.

5.6 Funktion des Automatikbetriebs

Im Automatikbetrieb ◻ wählt das Produkt automatisch je nach Raumtemperatur den Kühlbetrieb ❄ oder den Heizbetrieb ☀.

- Im Kühlbetrieb ❄ beträgt die Wunschtemperatur 25 °C.
- Im Heizbetrieb ☀ beträgt die Wunschtemperatur 20 °C.

5.6.1 Automatikbetrieb einstellen

1. Schalten Sie das Produkt ein. (→ Kapitel 5.4)
2. Drücken Sie die Taste MODE.
 - ◁ Im Display werden die unterschiedlichen Betriebsarten angezeigt.
3. Wählen Sie den Automatikbetrieb ◻.
 - ◁ Die Temperatur wird beibehalten, aber es kann die Gebläsedrehzahl gewählt werden.

5.7 Kühlung

Im Kühlbetrieb lässt die Inneneinheit lediglich die Kühlung des Raums zu.

Um eine optimale Kühlung zu erreichen, wird empfohlen, die Lamellen horizontal einzustellen.

5.7.1 Kühlbetrieb einstellen

1. Schalten Sie das Produkt ein.
(→ Kapitel 5.4)
2. Drücken Sie die Taste MODE.
 - ◁ Im Display werden die unterschiedlichen Betriebsarten angezeigt.
3. Wählen Sie den Kühlbetrieb ❄.
4. Stellen Sie die gewünschte Temperatur über die Tasten + und – ein.
 - ◁ Die Temperatur kann in Schritten von 1 °C erhöht und verringert werden.
5. Einstellung der Gebläsedrehzahl.

5.8 Heizbetrieb

Im Heizbetrieb beschränkt sich die Inneneinheit auf das Heizen des Raums.

5.8.1 Einstellung des Heizbetriebs

1. Schalten Sie das Produkt ein.
(→ Kapitel 5.4)
2. Drücken Sie die Taste MODE.
 - ◁ Im Display werden die unterschiedlichen Betriebsarten angezeigt.
3. Wählen Sie den Heizbetrieb ☀.
4. Stellen Sie die gewünschte Temperatur über die Tasten + und – ein.
 - ◁ Die Temperatur kann in Schritten von 1 °C erhöht und verringert werden.
5. Einstellung der Gebläsedrehzahl.

5.9 Lüftungsbetrieb

Im Lüftungsmodus wälzt die Inneneinheit die Raumluft um.

Die Raumtemperatur wird dabei nicht geändert.

Die Ventilatorumdrehzahl kann über die Taste FAN eingestellt werden.

Die vertikale Luftverteilung kann über Taste SWING eingestellt werden.

5.9.1 Lüftungsbetrieb einstellen

1. Schalten Sie das Produkt ein.
(→ Kapitel 5.4)
2. Drücken Sie die Taste MODE.
 - ◁ Im Display werden die unterschiedlichen Betriebsarten angezeigt.
3. Wählen Sie den Lüftungsbetrieb ♻.
4. Stellen Sie die gewünschte Temperatur über die Tasten + und – ein.
 - ◁ Die Temperatur kann in Schritten von 1 °C erhöht und verringert werden.
5. Drücken Sie FAN, um die Gebläsedrehzahl einzustellen.
 - ◁ Mit jedem Tastendruck auf FAN ändert sich die Gebläsedrehzahl.

5.10 Entfeuchtungsbetrieb

Im Entfeuchtungsbetrieb verringert die Inneneinheit die Luftfeuchtigkeit.

5.10.1 Entfeuchtungsbetrieb einstellen

1. Schalten Sie das Produkt ein.
(→ Kapitel 5.4)
2. Drücken Sie die Taste MODE.
 - ◁ Im Display werden die unterschiedlichen Betriebsarten angezeigt.
3. Wählen Sie den Entfeuchtungsbetrieb ☁.
4. Stellen Sie die gewünschte Temperatur über die Tasten + und – ein.
 - ◁ Die Temperatur kann in Schritten von 1 °C erhöht und verringert werden.
 - ◁ Die Inneneinheit wählt die niedrigste Gebläsedrehzahl, die nicht

verändert werden kann, um die Effizienz des Entfeuchtungsbetriebs zu optimieren.



Hinweis

Während dieses Prozesses kann die Temperatur des Raumes absinken.

6 Bedien- und Anzeigefunktionen

6.1 Displaybeleuchtung Inneneinheit ein-/ausschalten

1. Drücken Sie die LIGHT-Taste für weniger als 2 Sekunden, um die Displaybeleuchtung der Inneneinheit einzuschalten.
 - ◁ Auf dem Display der Fernbedienung erscheint die Anzeige ☀️.
2. Drücken Sie die LIGHT-Taste für weniger als 2 Sekunden, um die Displaybeleuchtung der Inneneinheit auszuschalten.
 - ◁ Auf dem Display der Fernbedienung verschwindet die Anzeige ☀️.

6.2 Anzeigeänderung der thermometrischen Skala

- ▶ Drücken Sie bei eingeschalteter Einheit auf die Tasten MODE und –.
 - ◁ Auf dem Display erscheint die Temperatur in Grad Celsius, wenn sie zuvor in Grad Fahrenheit angezeigt wurde, und umgekehrt.

6.3 Uhrzeit einstellen

1. Drücken Sie die Taste CLOCK.
 - ◁ Die Anzeige der Uhrzeit blinkt im Display.
2. Drücken Sie die Tasten + und – zur Einstellung der Uhrzeit.
 - ◁ Mit den Tasten + und – können Sie die Stunde und Minuten einstellen.
 - ◁ Wenn Sie die Taste + oder die Taste – gedrückt halten, wird der

Wert schneller erhöht bzw. verringert.

3. Drücken Sie CLOCK-Taste, um die Einstellung zu bestätigen.
 - ◁ Die Anzeige der Uhrzeit blinkt nicht mehr. Die Uhrzeit ist nun eingestellt.

6.4 Funktion Timer

Mit der Timer-Funktion können die Betriebszeiten des Produkts eingestellt werden. Durch diese Funktion kann der Stromverbrauch optimiert werden.

6.4.1 Aktivierung/Deaktivierung Timer-Modus

1. Vergewissern Sie sich, dass die Uhrzeit des Produkts richtig eingestellt ist.
2. Drücken Sie die Taste T-ON/T-OFF .
 - ◁ Je nach aktuellem Betriebszustand des Produkts (ausgeschaltet/eingeschaltet) blinkt "ON" bzw. "OFF" im Display.
3. Stellen Sie die Uhrzeit ein.
4. Drücken Sie die Taste T-ON/T-OFF zur Bestätigung der Anfangs- oder Endzeit.
 - ◁ "ON" oder "OFF" wird permanent auf dem Display angezeigt, wenn es aktiviert ist.
 - ◁ Das ausgeschaltete Produkt schaltet sich zur eingestellten Startzeit ein bzw. das eingeschaltete Produkt schaltet sich zur eingestellten Endzeit aus.
5. Drücken Sie die Taste T-ON/T-OFF, um den aktivierten Timer-Modus zu deaktivieren.

6.5 Stellen Sie die Gebläsedrehzahl ein.

Bei eingeschalteter Einheit die FAN-Taste betätigen, die Gebläsedrehzahl verringert sich dadurch zirkulär gemäß der im Weiteren dargestellten Reihenfolge.

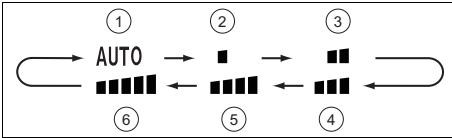

- | | | | |
|---|---|---|---------------------------------------|
| 1 | Automatikbetrieb | 4 | Mittlere Gebläsedrehzahl |
| 2 | Niedrige Ventilator-drehzahl | 5 | Mittlere bis hohe Ventilator-drehzahl |
| 3 | Mittlere bis niedrige Ventilator-drehzahl | 6 | Hohe Gebläsedrehzahl |

6.5.1 Aktivierung der Funktion X Fan

- Wenn der Kühl-❄ oder Entfeuchtungsbetrieb 🌫 aktiviert ist, drücken Sie die Taste Fan zwei Sekunden lang.
 - Im Display der Fernbedienung erscheint die Anzeige des X Fan-Modus: ❄.
 - Das Gebläse der Inneneinheit läuft für einige Minuten. Nach Ablauf dieser Zeitspanne schaltet sich die Inneneinheit aus.
- Drücken Sie die Taste Fan für einige Minuten, um das Gebläse der Inneneinheit direkt zu stoppen.
 - Mit dieser Funktion wird die Batterie der Inneneinheit getrocknet bevor sie sich abschaltet, so wird die Korrosion an den Komponenten des Geräts und übermäßige Vermehrung von Bakterien verhindert.



Hinweis

Die Funktion X Fan ist im Auto-, Lüftungs- oder Heizmodus nicht verfügbar.

6.6 Quiet-Funktion

In der Funktion Quiet wird der Geräuschpegel bei Frequenz- und Drehzahländerung des Gebläses der Einheit reduziert.

6.6.1 Aktivierung/Deaktivierung Quiet-Modus

- Drücken Sie die QUIET-Taste.
 - Auf dem Display der Fernbedienung erscheint die Anzeige 🎧.



Hinweis

Die Ventilatorgeschwindigkeit kann nicht angepasst werden.

- Die QUIET-Taste erneut drücken, um die Betriebsart zu deaktivieren.

6.7 Luftverteilung einstellen

Mit dieser Funktion kann die vertikale Luftverteilung der Inneneinheit unabhängig eingestellt werden.

6.7.1 Stellen Sie den vertikalen Luftauslasswinkel ein

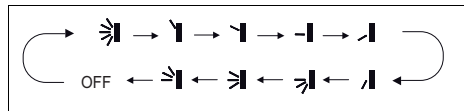

- Drücken Sie die Taste Swing.
 - Auf dem Display der Fernbedienung erscheint die Funktionsanzeige für die vertikale Luftverteilung 🎧.
- Drücken Sie erneut die Swing-Taste, um die gewünschte Richtung auszuwählen. Mit jedem Drücken der Swing-Taste wird die Richtung des vertikalen Luftauslasswinkels geändert.



Hinweis

Wenn das Produkt eingeschaltet ist und auf der Fernbedienung die Funktionsanzeige für die vertikale Luftverteilung zu sehen ist, bewegt sich der Luftauslasswinkel gemäß der Standardeinstellung. Wenn sich das Produkt im Kühlmodus befindet, richtet sich der Luftauslasswinkel nach oben aus. Wenn sich das Produkt im Heizmodus befindet, richtet sich der Luftauslasswinkel nach unten aus.

6.8 Funktion Sleep

Mit der Sleep-Funktion kann die Raumtemperatur während der Schlafzeiten angepasst werden. Durch diese Funktion wird der Komfort erhöht und der Stromverbrauch mit 3 verschiedenen Einstellungen optimiert. Wenn die Sleep-Funktion eingestellt ist, passt das System die Temperatur automatisch an.

6.8.1 Modus Sleep

Im Kühlbetrieb wird bei aktiviertem Modus Sleep in einer Stunde die Temperatur um 1 °C und nach 2 Betriebsstunden um 2 °C erhöht und auf diesem Wert gehalten.

Im Heizbetrieb wird bei aktiviertem Modus Sleep in einer Stunde die Temperatur um 1 °C und nach 2 Betriebsstunden um 2 °C abgesenkt und auf diesem Wert gehalten.

6.8.2 Sleep-Modus

6.8.2.1 Kühl- oder Entfeuchtungsbetrieb

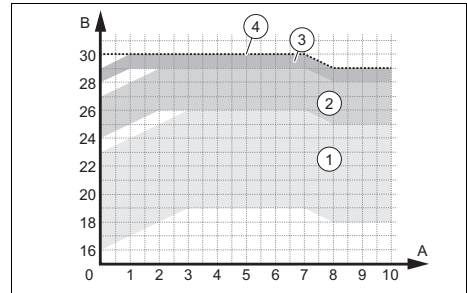

- | | |
|---|---|
| 1 Betriebsbereiche – Temperatur zwischen 16 und 23 °C eingestellt | 3 Betriebsbereiche – Temperatur zwischen 28 und 29 °C eingestellt |
| 2 Betriebsbereiche – Temperatur zwischen 24 und 27 °C eingestellt | 4 Betriebsbereiche – Temperatur auf 30 °C eingestellt |



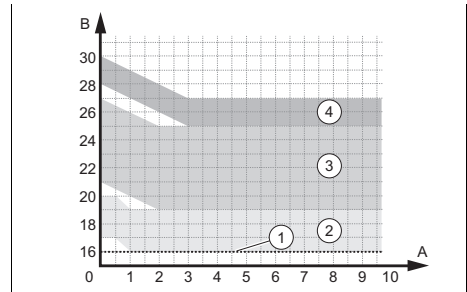

6.8.2.2 Heizbetrieb







- | | |
|---|---|
| 1 Betriebsbereiche – Temperatur auf 16 °C eingestellt | 3 Betriebsbereiche – Temperatur zwischen 21 und 27 °C eingestellt |
| 2 Betriebsbereiche – Temperatur zwischen 17 und 20 °C eingestellt | 4 Betriebsbereiche – Temperatur zwischen 28 und 30 °C eingestellt |

6.8.3 Sleep-Modus

Der Sleep-Modus erlaubt die Programmierung der Temperatur für jede der folgenden acht Stunden.

- ▶ Klicken Sie im Modus Sleep  länger auf die TURBO-Taste, um zur Temperatureinstellung zu kommen.
- ▶ Stellen Sie die gewünschte Temperatur mit den Tasten + und - ein und drücken Sie erneut die TURBO-Taste, um die Temperatureauswahl für die erste Stunde zu bestätigen.
- ▶ Wiederholen Sie den Vorgang für die gewünschte Temperatureauswahl in den folgenden acht Stunden.
 - ◁ Nach der Auswahl kehrt das Display der Fernbedienung wieder in seinen Originalzustand zurück und zeigt den eingeschalteten Sleep-Modus .
 - ◁ Bei der Programmierung verlässt die Fernbedienung, wenn innerhalb von 10 Sekunden keine Taste gedrückt wird, automatisch die Einstellung des Sleep-Modus  und kehrt zum Original-Display zurück.
 - ◁ Wenn während des Einstellvorgangs die Tasten ON/OFF, MODE, SLEEP oder andere Funktionen gedrückt werden, wird die Einstellung des Modus Sleep  ebenfalls verlassen.

6.8.4 Einstellung der Sleep-Funktion

1. Drücken Sie die Taste MODE .
 - ◁ Im Display werden die unterschiedlichen Betriebsarten angezeigt.
2. Wählen Sie den Kühlbetrieb  oder Heizbetrieb .
3. Drücken Sie die SLEEP-Taste.
 - ◁ Auf dem Display der Fernbedienung erscheint die Anzeige der Funktion des Modus Sleep , wenn Sie einmal drücken, der Modus Sleep , wenn Sie zweimal drücken, oder der Modus Sleep , wenn Sie dreimal drücken.

6.9 Funktion Turbo

Die Funktion Turbo ist im Kühl- und im Heizbetrieb verfügbar. Damit kann die Heiz- bzw. Kühlleistung im Bedarfsfall erhöht werden.

6.9.1 Aktivierung der Funktion Turbo

1. Drücken Sie die TURBO-Taste, um die Funktion zu aktivieren.
2. Drücken Sie die Taste TURBO, um die Funktion zu deaktivieren.

6.10 Temperaturfunktion

Die Temperaturfunktion zeigt die programmierte Temperatur und die Raumtemperatur im Display der Inneneinheit an.

Drücken Sie zum Anzeigen der Temperaturwerte die Taste TEMP auf der Fernbedienung.



- | | | | |
|---|---------------------|---|--|
| 1 | Wunschtemperatur | 3 | Aussentemperatur |
| 2 | Innenraumtemperatur | | Funktion bei diesem Modell nicht verfügbar |

6.11 I Feel-Funktion

Die Funktion I Feel nutzt den Temperatursensor der Fernbedienung für die Temperatursteuerung des Raums und sendet Informationen an die Inneneinheit. Die Einheit stellt die Funktion automatisch ein, abhängig von der von der Fernbedienung erfassten Temperatur.

Die Fernbedienung muss in Richtung der Inneneinheit gehalten werden, damit diese das gesendete Signal korrekt empfängt.

6.11.1 Aktivierung/Deaktivierung der I Feel-Funktion

1. Drücken Sie die Taste I FEEL-Taste.
◁ Auf dem Display der Fernbedienung erscheint die Anzeige .
2. Wiederholen Sie den Vorgang, um die Funktion zu deaktivieren.

6.12 Sparfunktion

Mit der Sparfunktion wird die Temperatur automatisch im Heizbetrieb auf 8 °C und im Kühlbetrieb auf 27 °C festgelegt.

6.12.1 Aktivierung/Deaktivierung der Sparfunktion

1. Wählen Sie den Heizbetrieb oder den Kühlbetrieb.
2. Drücken Sie gleichzeitig die Tasten TEMP und CLOCK, um die Funktion zu aktivieren.
◁ Im Heizmodus erscheint das Symbol  auf dem Display.
◁ Im Kühlbetrieb erscheint "SE" im Display.
3. Wiederholen Sie den Vorgang, um die Funktion zu deaktivieren.

6.13 Kindersicherungsfunktion

Mit der Kindersicherungsfunktion kann die Fernbedienung gesperrt werden.

6.13.1 Kindersicherungsfunktion aktivieren/deaktivieren

1. Drücken Sie gleichzeitig die Tasten + und -.
◁ Auf dem Display der Fernbedienung erscheint die Anzeige . Die Kindersicherung ist aktiviert.
2. Drücken Sie erneut die Tasten + und -, um die Funktion zu deaktivieren.

6.14 Betrieb mit mehreren Inneneinheiten

Wenn Ihre Klimaanlage aus mehreren Inneneinheiten besteht, erfolgt die Temperatureinstellung für die einzelnen Räume unabhängig voneinander.

Achten Sie darauf, dass alle Inneneinheiten entweder auf Kühlbetrieb oder auf Heizbetrieb gestellt sind, damit die Anlage ordnungsgemäß funktioniert. Wenn eine der Einheiten in einer anderen Betriebsart läuft wie der Rest, erscheint der Fehlercode E7 auf dem Display der Einheit.

6.15 Anzeigen der Inneneinheit

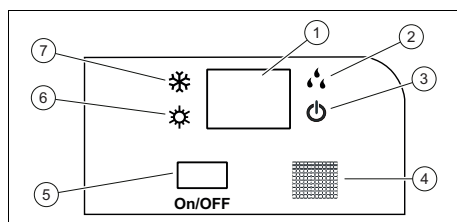

- | | | | |
|---|---|---|--|
| 1 | Display | 5 | Notschalter: Bei einmaligem Drücken wird der Automatikmodus eingeschaltet, bei zweimaligem Drücken wird das Gerät ausgeschaltet. |
| 2 | Leuchtanzeige Trocknerbetrieb im Entfeuchtungsmodus | 6 | Leuchtanzeige Heizbetrieb |
| 3 | Leuchtanzeige Betrieb | 7 | Leuchtanzeige Kühlbetrieb |
| 4 | Signalfunkempfänger | | |

7 Pflege und Wartung

7.1 Wartung

Voraussetzung für dauernde Betriebssicherheit, Zuverlässigkeit und hohe Lebensdauer ist eine jährliche Inspektion/Wartung des Produkts durch einen zugelassenen Fachhandwerker.

7.2 Produkt pflegen

- ▶ Reinigen Sie die Verkleidung mit einem feuchten Tuch und etwas lösungsmittel-freier Seife.
- ▶ Verwenden Sie keine Sprays, keine Scheuermittel, Spülmittel, lösungsmittel- oder chlorhaltigen Reinigungsmittel.

7.3 Inneneinheit reinigen

1. Wischen Sie die Verkleidung der Inneneinheit mit einem weichen, trockenen Tuch ab.
2. Reinigen Sie die Verkleidung bei hartnäckigen Verunreinigungen mit Wasser und einem neutralen Reinigungsmittel.
 - Benutzen Sie im Inneren der Inneneinheit keine Reinigungsmittel.

7.4 Außeneinheit reinigen

1. Wischen Sie die Verkleidung der Außeneinheit mit einem trockenen Tuch ab.
2. Entfernen Sie ggf. Schmutz von der Oberfläche des Lufteinlasses.
3. Wenn sich die Außeneinheit in staubiger Umgebung befindet, dann reinigen Sie die Lamellen des Wärmetauschers regelmäßig mit einer weichen Bürste.

7.5 Fernbediengerät reinigen

- ▶ Benutzen Sie zum Reinigen Sie der Fernbedienung nur ein trockenes Tuch.

7.6 Reinigung des Luftfilters

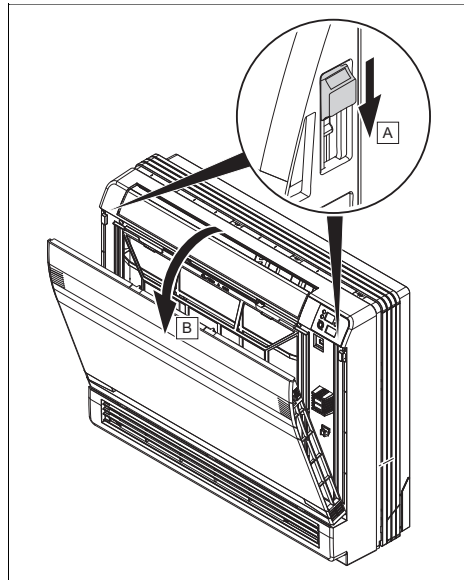

1. Öffnen Sie die Frontblende.

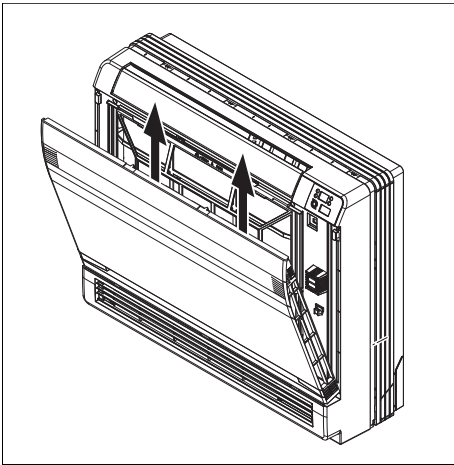

Gefahr!
Gefahr von Sachschäden und Fehlfunktionen!

Wenn die Inneneinheit mit verunreinigten Luftfiltern in Betrieb gesetzt wird, kann dies zu Fehlfunktionen und zu Beschädigungen des Produkts führen. Ein verunreinigter Luftfilter reduziert die Leistung der Inneneinheit.

- ▶ Passen Sie das Reinigungsintervall für den Luftfilter an die Umgebungs- und Nutzungsbedingungen an (mindestens einmal monatlich).
- ▶ Reinigen Sie die Luftfilter bei intensiver Nutzung mindestens alle zwei Wochen.

2. Ziehen Sie den Luftfilter nach oben heraus.
3. Reinigen Sie den Luftfilter mit einem Staubsauger oder waschen Sie ihn mit kaltem Wasser aus.
4. Vergewissern Sie sich vor dem Wiedereinbau des Filters in das Gitter,

dass dieser sauber und absolut trocken ist.

5. Wenn der Filter beschädigt ist, dann tauschen Sie ihn aus.
6. Gehen Sie für die Montage des Filters in umgekehrter Reihenfolge vor.

8 Außerbetriebnahme

8.1 Produkt vorübergehend außer Betrieb nehmen

- ▶ Drücken Sie die Ein-/Austaste.
 - ◁ Das Display erlischt.

8.2 Produkt endgültig außer Betrieb nehmen

- ▶ Beauftragen Sie einen Installateur damit, das Produkt endgültig außer Betrieb zu nehmen. Bitte wenden Sie sich an einen autorisierten Fachhandwerker.

8.2.1 Kältemittel entsorgen lassen

Das Produkt enthält das Kältemittel R32, das nicht in die Atmosphäre gelangen darf.

- ▶ Lassen Sie das Kältemittel nur durch einen qualifizierten Installateur entsorgen.

9 Recycling und Entsorgung

Verpackung entsorgen

- ▶ Überlassen Sie die Entsorgung der Verpackung dem Fachhandwerker, der das Produkt installiert hat.

Gültigkeit: außer Frankreich

Produkt entsorgen



■ Wenn das Produkt mit diesem Zeichen gekennzeichnet ist:

- ▶ Entsorgen Sie das Produkt in diesem Fall nicht über den Hausmüll.
- ▶ Geben Sie stattdessen das Produkt an einer Sammelstelle für Elektro- oder Elektronik-Altgeräte ab.

Batterien/Akkus entsorgen



■ Wenn das Produkt Batterien/Akkus enthält, die mit diesem Zeichen gekennzeichnet sind:

- ▶ Entsorgen Sie die Batterien/Akkus in diesem Fall an einer Sammelstelle für Batterien/Akkus.
 - ◁ **Voraussetzung:** Die Batterien/Akkus lassen sich zerstörungsfrei aus dem Produkt entnehmen. Ansonsten werden die Batterien/Akkus zusammen mit dem Produkt entsorgt.
- ▶ Gemäß gesetzlichen Vorgaben ist die Rückgabe gebrauchter Batterien verpflichtend, da Batterien/Akkus gesundheits- und umweltschädliche Substanzen enthalten können.

Personenbezogene Daten löschen

Personenbezogene Daten können durch unbefugte Dritte missbräuchlich verwendet werden.

Wenn das Produkt personenbezogene Daten enthält:

- ▶ Stellen Sie sicher, dass sich weder auf dem Produkt noch im Produkt (z. B. Online-Anmeldedaten o. ä.) personenbezogene Daten befinden, bevor Sie das Produkt entsorgen.

10 Garantie und Kundendienst

10.1 Garantie

Informationen zur Herstellergarantie finden Sie in den Country specifics.

10.2 Kundendienst

Die Kontaktdaten unseres Kundendiensts finden Sie in den Country specifics oder auf unserer Website.

Anhang

A Störungsbehebung

Problem	Mögliche Ursachen	Behebung
Display der Fernbedienung schaltet sich nicht ein	Prüfen Sie, ob die Batterien korrekt eingelegt sind.	Achten Sie auf die korrekte Polung.
	Batterien sind entladen	Wechseln Sie die Batterien. Wechseln Sie immer beide Batterien zugleich.
System startet nicht sofort	Das System startet nach einer Abschaltung nicht sofort neu.	Zum Schutz bleibt die Anlage für mindestens 3 Min. nach jedem Stopp ausgeschaltet. Schalten Sie sie nach dieser Zeit wieder ein.
	Der Schutzkreis wird ausgelöst, um das Produkt zu schützen, wenn der Stecker aus der Steckdose gezogen und dann direkt wieder eingesteckt wird.	
System funktioniert überhaupt nicht (Gebläse schaltet sich nicht ein)	Netzanschlusskabel ist nicht angeschlossen	Stecken Sie den Stecker in die Steckdose und schalten Sie die Inneneinheit ein.
	Strom ist ausgefallen	Stellen Sie die Stromzufuhr der Anlage wieder her.
	Sicherung ist defekt	Benachrichtigen Sie einen Fachhandwerker.
Unzureichende Kühlung oder Heizung	Türen und/oder Fenster geöffnet	Schließen Sie die Türen und/oder Fenster.
	Wärmequelle befindet sich im Raum (viele Personen im Raum)	Entfernen Sie wenn möglich die Wärmequelle.
	Thermostat ist im Kühlbetrieb auf eine zu hohe Temperatur eingestellt	Stellen Sie die Temperatur optimal ein.
	Thermostat ist im Heizbetrieb auf eine zu niedrige Temperatur eingestellt	Stellen Sie die Temperatur optimal ein.
	Luftfilter ist verschmutzt oder verstopft	Reinigen Sie die Luftfilter.
	Hindernis vor dem Luftein- oder -auslass	Entfernen Sie das Hindernis, um für eine ausreichende Luftzirkulation zu sorgen.
	Raumtemperatur erreichte nicht das festgelegte Niveau	Warten Sie einen Moment.
	Direkte Sonneneinstrahlung durch das Fenster, während das Produkt im Kühlbetrieb läuft	Schützen Sie die Inneneinheit vor Sonneneinstrahlung (Bsp.: Gardine anbringen, Rolläden schließen ...).
Geräusentwicklung	Während des Betriebs oder bei abgeschalteter Einheit ist möglicherweise ein Rascheln zu hören. In den ersten 2 - 3 Minuten ist das Geräusch am lautesten.	Ursache für dieses Rascheln ist das Fließen von Kältemittel in der Einheit. Das Geräusch deutet nicht auf eine Fehlfunktion hin.
	Während des Betriebs des Systems ist ein Knacken zu hören	Ursache für dieses Geräusch sind Temperaturänderungen und damit verbunden das Ausdehnen oder Zusammenziehen des Behälters. Das Geräusch deutet nicht auf eine Fehlfunktion hin.

Problem	Mögliche Ursachen	Behebung
Geräusentwicklung	Ein lautes Luftgeräusch während des Betriebs des Systems kann durch die Verunreinigung der Luftfilter verursacht werden	Reinigen Sie die Luftfilter gründlich.
Geruchsbildung	System lässt Gerüche in der Raumluft zirkulieren (Zigaretten- oder Möbelgeruch)	Keine Korrekturmaßnahme
Nebel- oder Dampfbildung	Im Heizmodus oder bei niedrigen Temperaturen kann die Außeneinheit Dampf während des Abtauprozesses erzeugen.	Keine Korrekturmaßnahme
Der Bildschirm der Inneneinheit zeigt E07 .	Die einzelnen Inneneinheiten der Klimaanlage sind nicht in derselben Betriebsart konfiguriert.	Stellen Sie alle Inneneinheiten entweder auf Kühlbetrieb oder auf Heizbetrieb.

Stichwortverzeichnis

A

Ausschalten	20
Außeneinheit reinigen	19
Außerbetriebnahme, vorübergehend	20
Automatikbetrieb einstellen	12

B

Batterie	20
Bedienelemente	10–11
Bestimmungsgemäße Verwendung	4
Betrieb mit mehreren Inneneinheiten	18

C

CE-Kennzeichnung	10
------------------------	----

D

Display	10–11
Displaybeleuchtung der Inneneinheit ein-/ausschalten	14

E

Einstellung des Heizbetriebs	13
endgültig außer Betrieb nehmen	20
Entfeuchtung	9
Entfeuchtungsbetrieb einstellen	13
Entsorgung	20

F

Fernbediengerät reinigen	19
Funktion Sleep	16
Funktion Timer	14
Funktionsweise	12

H

Hauptfunktion	9
Heizung	9

I

I Feel-Funktion	18
Inneneinheit reinigen	19

K

Kindersicherung	18
Kühlbetrieb einstellen	13
Kühlung	9

L

Lüftung	9
Lüftungsbetrieb einstellen	13
Luftverteilung einstellen	15

O

On/Off	12
--------------	----

P

Produkt, ausschalten	20
----------------------------	----

R

Recycling	20
Reparatur	7

S

Sparfunktion	18
--------------------	----

U

Uhrzeit einstellen	14
Unterlagen	9

W

Wählen Sie eine Betriebsart	12
Wartung	7

Notice d'emploi

Sommaire

1	Sécurité.....	26	6	Fonctions de commande et d'affichage.....	36
1.1	Mises en garde relatives aux opérations.....	26	6.1	Activer/désactiver l'éclairage de l'écran de l'unité intérieure.....	36
1.2	Utilisation conforme.....	26	6.2	Modification de l'échelle d'affichage du thermomètre.....	36
1.3	Consignes de sécurité générales.....	27	6.3	Régler l'horloge.....	36
2	Remarques relatives à la documentation.....	31	6.4	Fonction Timer.....	36
2.1	Respect des documents complémentaires applicables.....	31	6.5	Réglez la vitesse du ventilateur.....	37
2.2	Conservation des documents.....	31	6.6	Fonction Quiet.....	37
2.3	Validité de la notice.....	31	6.7	Réglage du balayage.....	37
3	Description du produit.....	31	6.8	Fonction Sleep.....	38
3.1	Structure du produit.....	31	6.9	Fonction Turbo.....	39
3.2	Fonction principale.....	31	6.10	Fonction température.....	39
3.3	Chauffage.....	31	6.11	Fonction I Feel.....	39
3.4	Rafraîchissement.....	32	6.12	Fonction économie d'énergie.....	40
3.5	Ventilation.....	32	6.13	Fonction sécurité enfant.....	40
3.6	Déshumidification.....	32	6.14	Fonctionnement avec plusieurs unités intérieures.....	40
3.7	Plage de températures de fonctionnement.....	32	6.15	Afficheurs de l'unité intérieure.....	40
4	Description de la plaque signalétique de l'unité intérieure.....	32	7	Entretien et maintenance.....	41
4.1	Marquage CE.....	32	7.1	Maintenance.....	41
5	Fonctionnement.....	33	7.2	Entretien du produit.....	41
5.1	Description des écrans d'affichage sur la télécommande.....	33	7.3	Nettoyage de l'unité intérieure.....	41
5.2	Description des touches de la télécommande.....	33	7.4	Nettoyage de l'unité extérieure.....	41
5.3	Mise en place des piles.....	34	7.5	Nettoyage de la télécommande.....	41
5.4	On/Off.....	34	7.6	Nettoyage du filtre à air.....	41
5.5	Mode de fonctionnement.....	34	8	Mise hors service.....	42
5.6	Fonctionnement du mode automatique.....	35	8.1	Mise hors service provisoire du produit.....	42
5.7	Rafraîchissement.....	35	8.2	Mise hors service définitive du produit.....	42
5.8	Mode chauffage.....	35	9	Recyclage et mise au rebut.....	42
5.9	Mode ventilation.....	35	10	Garantie et service client.....	43
5.10	Mode déshumidification.....	36	10.1	Garantie.....	43
			10.2	Service après-vente.....	43
			Annexe.....		44
			A	Dépannage.....	44
			Index.....		46

1 Sécurité

1.1 Mises en garde relatives aux opérations

Classification des mises en garde liées aux manipulations

Les mises en garde relatives aux manipulations sont graduées à l'aide de symboles associés à des mots-indicateurs, qui signalent le niveau de gravité du risque encouru.

Symboles de mise en garde et mots-indicateurs



Danger !

Danger de mort immédiat ou risque de blessures graves



Danger !

Danger de mort par électrocution



Avertissement !

Risque de blessures légères



Attention !

Risque de dommages matériels ou de menaces pour l'environnement

1.2 Utilisation conforme

Une utilisation incorrecte ou non conforme peut présenter un danger pour la vie et la santé de l'utilisateur ou d'un tiers, mais aussi endommager l'appareil et d'autres biens matériels.

Le produit a été prévu pour climatiser des bâtiments résidentiels ou des bureaux.

L'utilisation conforme du produit suppose :

- le respect des notices d'utilisation fournies avec le produit ainsi que les autres composants de l'installation
- le respect de toutes les conditions d'inspection et de maintenance qui figurent dans les notices.

Ce produit peut être utilisé par des enfants âgés d'au moins 8 ans ainsi que des personnes qui ne sont pas en pleine possession de leurs capacités physiques, sensorielles ou mentales, ou encore qui manquent d'expérience ou de connaissances, à condition qu'elles aient été formées pour utiliser le produit en toute sécurité, qu'elles comprennent les risques encourus ou qu'elles soient correctement encadrées. Les enfants ne doivent pas jouer avec ce produit. Le nettoyage et l'entretien courant du produit ne doivent surtout pas être effectués par des enfants sans surveillance.

Toute utilisation autre que celle décrite dans la présente notice ou au-delà du cadre stipulé dans la notice sera consi-

dérée comme non conforme. Toute utilisation directement commerciale et industrielle sera également considérée comme non conforme. Toute utilisation pour conserver des aliments, des végétaux ou toute autre denrée périssable sera également considérée comme non conforme.

Attention !

Toute utilisation abusive est interdite.

1.3 Consignes de sécurité générales

1.3.1 Danger de mort en cas de modifications apportées au produit ou dans l'environnement du produit

- ▶ Ne retirez, ne shuntez et ne bloquez en aucun cas les dispositifs de sécurité.
- ▶ Ne manipulez aucun dispositif de sécurité.
- ▶ Ne détériorez pas et ne retirez jamais les composants scellés du produit.
- ▶ N'effectuez aucune modification :
 - au niveau du produit
 - conduites hydrauliques et câbles électriques
 - au niveau de la soupape de sécurité
 - au niveau des conduites d'évacuation

- au niveau des entrées et des sorties d'air
- au niveau des canalisations pour l'alimentation et l'évacuation d'air
- au niveau des éléments de construction ayant une incidence sur la sécurité de fonctionnement du produit

1.3.2 Danger en cas d'erreur de manipulation

Toute erreur de manipulation présente un danger pour vous-même, pour des tiers et peut aussi provoquer des dommages matériels.

- ▶ Lisez soigneusement la présente notice et l'ensemble des documents complémentaires applicables, et tout particulièrement le chapitre « Sécurité » et les avertissements.
- ▶ N'exécutez que les tâches pour lesquelles la présente notice d'utilisation fournit des instructions.

1.3.3 Danger de mort en cas de feu ou d'explosion liée à un défaut d'étanchéité du circuit frigorifique

Le produit renferme du fluide frigorigène inflammable R32. En cas de défaut d'étanchéité, le fluide frigorigène risque de former une atmosphère explosive au contact de l'air. Il y a

alors un risque de départ de feu et d'explosion. En cas d'incendie, des substances toxiques ou corrosives risquent de se former, comme le fluorure de carbone, le monoxyde de carbone ou le fluorure d'hydrogène.

- ▶ Tenez toutes les sources d'ignition à distance du produit. Les sources d'ignition peuvent être notamment des flammes nues, des surfaces qui présentent une température supérieure à 550 °C, des appareils ou outils électriques susceptibles de produire des étincelles ou encore des décharges d'électricité statique.
- ▶ N'utilisez pas d'aérosol ou de gaz inflammable à proximité du produit.
- ▶ N'entreprenez pas le moindre travail à proximité si le produit risque de s'enflammer.

1.3.4 Danger de mort en présence d'une atmosphère suffocante liée à un défaut d'étanchéité du circuit frigorifique

Le produit renferme du fluide frigorigène R32 inflammable. En cas de défaut d'étanchéité, le fluide frigorigène risque de former une atmosphère suf-

focante. Il y a un risque d'asphyxie.

- ▶ Notez que le fluide frigorigène présente une densité supérieure à celle de l'air et qu'il risque de s'accumuler près du sol en cas de fuite.
- ▶ N'apportez pas la moindre modification dans l'environnement immédiat du produit, afin d'éviter qu'en cas de fuite, le fluide frigorigène puisse s'accumuler dans une cavité ou s'infiltrer à l'intérieur du bâtiment par des ouvertures.

1.3.5 Danger de mort par électrocution

- ▶ Ne manipulez pas le produit avec les mains mouillées ou humides.

1.3.6 Risques de brûlures au contact des conduites de fluide frigorigène

Les conduites de fluide frigorigène situées entre l'unité extérieure et l'unité intérieure peuvent devenir très chaudes en cours de fonctionnement. Il y a un risque de brûlures.

- ▶ Ne touchez pas les conduites de fluide frigorigène qui ne sont pas isolées.

1.3.7 Risque de blessures sous l'effet du fluide frigorigène

Toute fuite de fluide frigorigène peut provoquer de graves lésions oculaires ou une hypoxie au niveau de l'emplacement d'installation.

- ▶ Les composants de l'appareil qui contiennent du fluide frigorigène ne doivent surtout pas être endommagés.
- ▶ Faites très attention à ne pas endommager les conduites du climatiseur avec des objets pointus ou tranchants, mais aussi à ne pas écraser ou déformer les conduites.
- ▶ En présence d'une fuite de fluide frigorigène, contactez un professionnel qualifié pour remédier au défaut d'étanchéité.
- ▶ En cas de projection de fluide frigorigène dans les yeux, consultez immédiatement un médecin.
- ▶ Mettez des gants pour manipuler le fluide frigorigène.

1.3.8 Risques de blessures et de dommages matériels en cas de maintenance ou de réparation négligée ou non conforme

- ▶ Ne tentez jamais d'effectuer vous-même des travaux de

maintenance ou de réparation de votre produit.

- ▶ Contactez immédiatement un installateur spécialisé afin qu'il procède au dépannage.
- ▶ Conformez-vous aux intervalles de maintenance prescrits.

1.3.9 Risque de blessures sous l'effet du ventilateur

Le ventilateur tourne à une vitesse élevée et peut provoquer des blessures.

- ▶ Ne mettez jamais les doigts ou d'autres objets dans les entrées ou les sorties d'air ou entre les ailettes au cours du fonctionnement du produit.

1.3.10 Risque d'incendie en présence d'une flamme nue ou de gaz inflammable

- ▶ Ne placez pas de source de chaleur avec une flamme nue dans le flux d'air de l'appareil.
- ▶ N'utilisez pas d'aérosol ou de gaz inflammable à proximité du climatiseur.

1.3.11 Risque sanitaire dans le rayon d'action direct du flux d'air

- ▶ N'orientez pas directement le flux d'air vers des personnes, et surtout pas des enfants,



des personnes âgées ou des personnes à la santé fragile.

1.3.12 Risque de pollution en cas de fuite de fluide frigorigène

Le produit contient du fluide frigorigène R32, qui ne doit pas être libéré dans l'atmosphère. Le R32 est un gaz fluoré à effet de serre visé par le protocole de Kyoto avec un PRP (PRP = potentiel de réchauffement planétaire) de 675. S'il parvient dans l'atmosphère, il a un effet 675 fois supérieur à celui du CO₂, qui est un gaz à effet de serre naturel.

Le fluide frigorigène que contient le produit doit être intégralement collecté par aspiration dans un récipient adéquat, puis mis au rebut ou recyclé conformément aux prescriptions en vigueur.

- ▶ Veillez à ce que les travaux d'installation, de maintenance ou les autres interventions sur le circuit frigorifique soient exclusivement réalisés par un professionnel qualifié officiellement accrédité, qui porte un équipement de protection approprié.
- ▶ Confiez la mise au rebut ou le recyclage du fluide frigorigène qui se trouve dans le produit à un installateur spécialisé

accrédité qui doit se conformer aux prescriptions en vigueur.



2 Remarques relatives à la documentation

2.1 Respect des documents complémentaires applicables

- ▶ Conformez-vous impérativement à toutes les notices d'utilisation qui accompagnent les composants de l'installation.

2.2 Conservation des documents

- ▶ Conservez soigneusement cette notice ainsi que tous les autres documents complémentaires applicables pour pouvoir vous y référer ultérieurement.

2.3 Validité de la notice

La présente notice s'applique exclusivement aux produits suivants :

Produit - référence d'article

Unité intérieure SDH1-025MNCI	8000010716
Unité intérieure SDH1-035MNCI	8000010718

3 Description du produit

3.1 Structure du produit

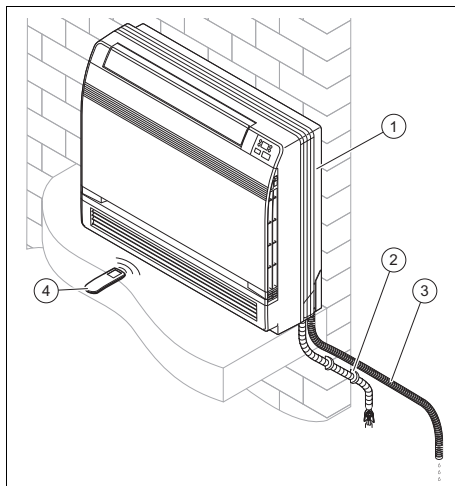

- | | | | |
|---|--------------------|---|----------------------------------|
| 1 | Unité intérieure | 3 | Tuyau de vidange pour condensats |
| 2 | Raccords et tubage | 4 | Commande à distance |

3.2 Fonction principale

La commande à distance pilote l'installation de chauffage, le rafraîchissement et la ventilation.

La commande à distance comporte une fonction de temporisation (minuterie) pour la mise en marche et l'arrêt de l'unité intérieure.

3.3 Chauffage

Le capteur de température ambiante mesure la température dans la pièce. Si la température ambiante est inférieure à la température souhaitée alors le régulateur active le chauffage.

L'unité intérieure fonctionnant en mode chauffage réchauffe la température dans la pièce où il est installé.

3.4 Rafraîchissement

Le capteur de température ambiante mesure la température dans la pièce. Si la température ambiante est supérieure à la température souhaitée alors le régulateur active le rafraîchissement.

L'unité intérieure fonctionnant en mode rafraîchissement rafraîchit la température dans la pièce où il est installé.

3.5 Ventilation

La commande à distance permet d'activer la ventilation pour faire circuler l'air sans changer la température de l'air dans la pièce où il est installé.

En mode ventilation, Il est impossible de régler la température.

3.6 Déshumidification

L'unité intérieure fonctionnant en mode de déshumidification élimine l'humidité de l'air dans la pièce où il est installé.

En mode déshumidification, Il est impossible de régler la vitesse du ventilateur. Le ventilateur fonctionne à la vitesse minimale.



3.7 Plage de températures de fonctionnement

La capacité de performance du climatiseur varie suivant la température de fonctionnement de l'unité extérieure.

	Rafrâchissement	Chauffage
Intérieur	16 °C – 30 °C	16 °C – 30 °C

4 Description de la plaque signalétique de l'unité intérieure

Les informations qui figurent sur la plaque signalétique sont les suivantes :

Abréviation/symbole	Description
	Lire la notice !
SDH...	Nomenclature du produit
Air Conditioning - Indoor unit	Description du produit
COOLING - Rated capacity kW	Capacité nominale en mode rafraîchissement
HEATING - Rated capacity kW	Capacité nominale en mode chauffage
Max operating current A	Consommation maximale
IP	Indice de protection (poussières, projections d'eau)
220-240 V ~ / 50 Hz / 1PH	Raccordement électrique - Tension - Fréquence - Phase
Operating pressure Hi P MPa	Pression de service excessive admissible pour le côté haute pression
Operating pressure Lo P MPa	Pression de service excessive admissible pour le côté basse pression
NET WEIGHT kg	Poids net
	Le produit contient un fluide inflammable (groupe de sécurité A2)

4.1 Marquage CE



Le marquage CE atteste que les produits satisfont aux exigences de base des directives applicables conformément à la déclaration de conformité.

Le fabricant atteste que le type d'installation de radiocommunication décrit dans la présente notice est conforme à la directive 2014/53/UE.

Le texte de la déclaration de conformité CE figure dans son intégralité à l'adresse Internet suivante :

<https://www.vaillant-group.com/doc/doc-radio-equipment-directive>

5 Fonctionnement

Le produit est piloté par la commande à distance.

5.1 Description des écrans d'affichage sur la télécommande

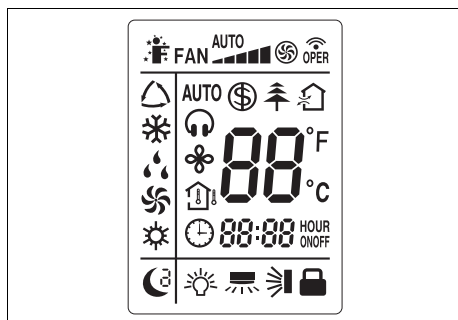

Symbole	Description
	Témoin de la fonction I FEEL
	Indicateur de fonctionnement du ventilateur
	Indicateur de transmission
	Témoin du mode Auto
	Témoin du mode rafraîchissement
	Témoin du mode déshumidification
	Témoin du mode ventilation
	Témoin du mode chauffage
	Témoin de la fonction économie d'énergie
	Témoin de la fonction d'ionisation (fonction indisponible)
	Témoin de la fonction d'air frais (Fresh Air) (fonction indisponible)
	Témoin du mode Quiet

Symbole	Description
	Témoin de la fonction X Fan
	Affichage de la température ambiante
	Témoin de la fonction Timer
	Témoin de la température sélectionnée
	Horloge
	Témoin de la fonction Sleep
	Indicateur d'éclairage
	Interface du balayage horizontal (non disponible)
	Interface du balayage vertical
	Indicateur de verrouillage

5.2 Description des touches de la télécommande

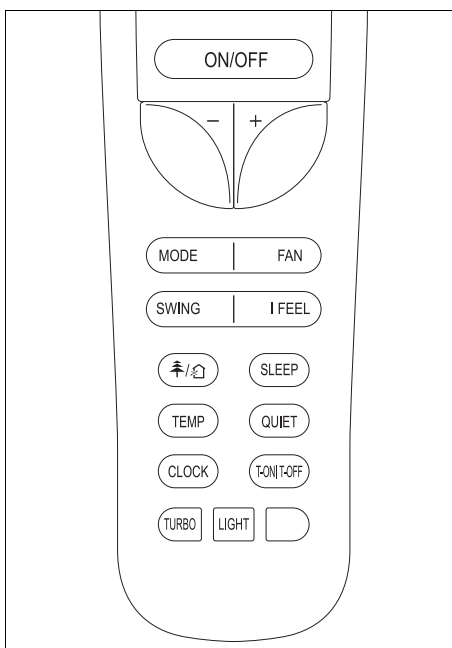

Touche	Description
ON/OFF	Touche marche/arrêt
-/+	Dispositif de réglage de sélection
MODE	Choix du mode de fonctionnement

Touche	Description
FAN	Sélection de la vitesse de rotation du ventilateur
SWING	Balayage vertical
I FEEL	Activation/désactivation de la fonction I Feel
新鲜/冷	Activation/désactivation de la fonction d'ionisation et d'air frais (Fresh Air) (fonctions non disponibles)
SLEEP	Activation/désactivation de la fonction Sleep
TEMP	Témoin de la température souhaitée/de la pièce
QUIET	Activation/désactivation de la fonction Quiet
CLOCK	Bouton de réglage de l'heure
T-ON/T-OFF	Activation/désactivation mode Timer
TURBO	Activation/désactivation mode Turbo
LIGHT	Activation/désactivation de l'éclairage de l'écran sur l'unité intérieure

5.3 Mise en place des piles



Remarque

Les piles de la télécommande sont de type AAA.

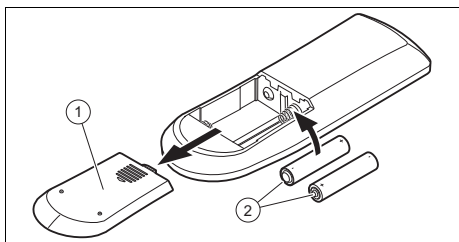

1. Retirez le couvercle (1) du compartiment à pile.
2. Mettez les piles (2) en place en respectant la polarité.
3. Remettez le couvercle du compartiment à piles (1) en place.
 - ▽ Si l'écran ne s'allume pas vérifiez que les piles sont correctement positionnées.

- ◁ En cas d'absence prolongée retirez les piles de la commande à distance.

5.4 On/Off

- ▶ Appuyez sur la touche ON/OFF pour allumer ou éteindre l'appareil.

5.5 Mode de fonctionnement

1. Orientez directement la commande à distance vers l'unité intérieure.
 - ◁ La distance entre la commande à distance et l'unité intérieure doit être inférieure à la distance maximale.
 - < 7,0 m
 - ◁ Si les pièces sont équipées de lampes fluorescentes à allumage électronique ou de téléphone sans fil il faut diminuer la distance maximale.
 - ◁ Evitez les obstacles entre la commande à distance et l'unité intérieure.
2. Appuyez sur la touche MODE pour modifier et sélectionner le mode de fonctionnement. Le mode de fonctionnement s'affiche à l'écran dans l'ordre suivant :
 - ◁ Mode automatique : △
 - ◁ Mode refroidissement : ❄
 - ◁ Mode chauffage : ☀
 - ◁ Mode ventilation : 🌀
 - ◁ Mode déshumidification : 💧



Remarque

L'utilisation prolongée de l'appareil dans des conditions d'humidité de l'air élevée en mode rafraîchissement peut provoquer la chute de gouttes de condensation à travers la grille de sortie.

5.6 Fonctionnement du mode automatique

En mode automatique \triangle , le produit sélectionne automatiquement le mode rafraîchissement \ast ou le mode chauffage \ast en fonction de la température ambiante.

- En mode rafraîchissement \ast , la température désirée est de 25 °C.
- En mode chauffage \ast , la température désirée est de 20 °C.

5.6.1 Réglage du mode automatique

1. Allumez le produit. (→ Chapitre 5.4)
2. Appuyez sur la touche MODE.
 - ◁ Les différents modes de fonctionnement s'affichent à l'écran.
3. Sélectionnez le mode automatique \triangle .
 - ◁ La température est maintenue, mais il est possible de choisir la vitesse du ventilateur.

5.7 Rafraîchissement

En mode rafraîchissement, l'unité intérieure n'autorise que le refroidissement de la pièce.

Il est préconisé de régler les ailettes à l'horizontale pour un rafraîchissement optimal.

5.7.1 Réglage du mode rafraîchissement

1. Allumez le produit. (→ Chapitre 5.4)
2. Appuyez sur la touche MODE.
 - ◁ Les différents modes de fonctionnement s'affichent à l'écran.
3. Sélectionnez le mode rafraîchissement \ast .
4. Réglez la température souhaitée à l'aide des boutons + et –.
 - ◁ La température peut être augmentée et diminuée par paliers de 1 °C.
5. Réglage de la vitesse du ventilateur.

5.8 Mode chauffage

En mode chauffage l'unité intérieure se limite uniquement au chauffage de la pièce.

5.8.1 Réglage du mode chauffage

1. Allumez le produit. (→ Chapitre 5.4)
2. Appuyez sur la touche MODE.
 - ◁ Les différents modes de fonctionnement s'affichent à l'écran.
3. Sélectionnez le mode chauffage \ast .
4. Réglez la température souhaitée à l'aide des boutons + et –.
 - ◁ La température peut être augmentée et diminuée par paliers de 1 °C.
5. Réglage de la vitesse du ventilateur.

5.9 Mode ventilation

En mode ventilation, l'unité intérieure fait circuler l'air de la pièce.

Cela n'a pas d'incidence sur la température ambiante.

La vitesse du ventilateur se règle à l'aide de la touche FAN.

Vous pouvez régler la répartition verticale de l'air via la touche SWING.

5.9.1 Réglage du mode ventilateur

1. Allumez le produit. (→ Chapitre 5.4)
2. Appuyez sur la touche MODE.
 - ◁ Les différents modes de fonctionnement s'affichent à l'écran.
3. Sélectionnez le mode ventilation \ast .
4. Réglez la température souhaitée à l'aide des boutons + et –.
 - ◁ La température peut être augmentée et diminuée par paliers de 1 °C.
5. Appuyez sur FAN pour régler le régime du ventilateur.
 - ◁ Le régime du ventilateur varie chaque fois que l'on appuie sur la touche FAN.

5.10 Mode déshumidification

En mode déshumidification, l'unité intérieure élimine l'humidité de l'air.

5.10.1 Réglage du mode déshumidification

1. Allumez le produit. (→ Chapitre 5.4)
2. Appuyez sur la touche MODE.
 - ◁ Les différents modes de fonctionnement s'affichent à l'écran.
3. Sélectionnez le mode déshumidification ☼.
4. Réglez la température souhaitée à l'aide des boutons + et -.
 - ◁ La température peut être augmentée et diminuée par paliers de 1 °C.
 - ◁ L'unité intérieure sélectionne la vitesse du ventilateur la plus faible pour optimiser l'efficacité de fonctionnement du mode déshumidification. Celle-ci ne peut pas être modifiée.



Remarque

Pendant ce processus, la température de la pièce peut baisser.

6 Fonctions de commande et d'affichage

6.1 Activer/désactiver l'éclairage de l'écran de l'unité intérieure

1. Appuyez sur la touche LIGHT moins de 2 secondes pour allumer le rétroéclairage de l'unité intérieure.
 - ◁ Le témoin ☼ s'affiche sur l'écran de la télécommande.
2. Appuyez sur la touche LIGHT moins de 2 secondes pour éteindre le rétroéclairage de l'unité intérieure.
 - ◁ Le témoin ☼ disparaît de l'écran de la télécommande.

6.2 Modification de l'échelle d'affichage du thermomètre

- ▶ Lorsque l'unité est allumée, appuyez sur les touches MODE et -.
 - ◁ L'écran affiche la température en degrés Celsius, si elle était auparavant affichée en degrés Fahrenheit, et inversement.

6.3 Régler l'horloge

1. Appuyez sur la touche CLOCK.
 - ◁ Le témoin de l'heure clignote à l'écran.
2. Appuyez sur les touches + et - pour régler l'heure.
 - ◁ Avec les boutons + et -, vous pouvez régler l'heure et les minutes.
 - ◁ Si vous maintenez la touche + ou la touche - enfoncées, la valeur augmente ou diminue plus rapidement.
3. Appuyez sur la touche CLOCK pour valider le réglage.
 - ◁ Le témoin de l'heure ne clignote plus. L'horloge est maintenant réglée.

6.4 Fonction Timer

La fonction Timer permet de régler les heures de fonctionnement du produit. Cette fonction permet d'optimiser la consommation d'électricité.

6.4.1 Activation/désactivation mode Timer

1. Vérifiez que l'horloge du produit est correctement réglée.
2. Appuyez sur la touche T-ON/T-OFF.
 - ◁ La mention "ON" ou "OFF" clignote à l'écran selon l'état de fonctionnement actuel du produit (activé/désactivé).
3. Réglez l'horloge.
4. Appuyez sur la touche T-ON/T-OFF pour confirmer l'heure de début ou de fin.

- ◁ "ON" ou "OFF" s'affiche en permanence sur l'écran lorsqu'il est activé.
- ◁ Le produit éteint s'allume à l'heure de début programmée ou le produit allumé s'éteint à l'heure de fin programmée.

5. Appuyez sur la touche T-ON/T-OFF pour désactiver le mode Timer activé au préalable.

6.5 Réglez la vitesse du ventilateur.

L'unité étant sous tension, appuyez sur la touche FAN. Le régime du ventilateur est revu à la baisse en suivant un cycle, dans l'ordre illustré ci-dessous.

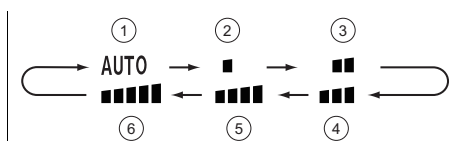

- | | |
|---|---|
| 1 Mode automatique | 4 Moyenne vitesse du ventilateur |
| 2 Vitesse de rotation du ventilateur faible | 5 Vitesse de rotation du ventilateur moyenne à élevée |
| 3 Vitesse de rotation du ventilateur moyenne à faible | 6 Grande vitesse du ventilateur |

6.5.1 Activation de la fonction X Fan

1. Si le mode rafraîchissement ☼ ou déshumidification ☹ est activé, appuyez sur la touche Fan pendant deux secondes.
 - ◁ Le témoin du mode X Fan ☼ s'affiche sur l'écran de la commande à distance.
 - ◁ Le ventilateur de l'unité intérieure fonctionne pendant quelques minutes. Lorsque le temps est écoulé l'unité intérieure s'éteint.
2. Appuyez sur la touche Fan pendant quelques secondes pour arrêter directement le ventilateur de l'unité intérieure.

- ◁ Cette fonction permet de sécher la batterie de l'unité intérieure avant qu'elle ne s'éteigne, ce qui évite la corrosion des composants de l'appareil et la prolifération excessive de bactéries.



Remarque

La fonction X Fan n'est pas disponible en mode Auto, ventilation ou chauffage.

6.6 Fonction Quiet

La fonction Quiet sert à diminuer le niveau de bruit en modifiant la fréquence et le régime du ventilateur de l'unité.

6.6.1 Activation/désactivation mode Quiet

1. Appuyez sur la touche QUIET.
 - ◁ Le témoin  s'affiche sur l'écran de la télécommande.



Remarque

La vitesse du ventilateur ne peut pas être ajustée.

2. Appuyez à nouveau sur la touche QUIET pour désactiver le mode.

6.7 Réglage du balayage

Cette fonction permet de régler indépendamment le balayage vertical de l'unité intérieure.

6.7.1 Réglez l'équerre de sortie d'air verticale

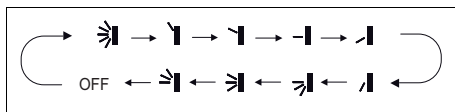

1. Appuyez sur la touche Swing.
 - ◁ Le témoin de fonctionnement de la répartition de l'air verticale  apparaît sur l'écran de la télécommande.
2. Appuyez à nouveau sur la touche Swing pour choisir l'orientation sou-

haitée. Chaque fois que vous appuyez sur la touche Swing, la direction de l'angle de sortie d'air vertical est modifiée.



Remarque

Lorsque le produit est allumé et que l'indicateur de fonction de répartition verticale de l'air est affiché sur la télécommande, l'angle de sortie d'air se déplace selon le réglage par défaut. Si le produit est en mode rafraîchissement, l'équerre de sortie d'air s'oriente vers le haut. Si le produit est en mode chauffage, l'équerre de sortie d'air s'oriente vers le bas.

6.8 Fonction Sleep

La fonction Sleep permet d'adapter la température de la pièce pendant les périodes de sommeil. Cette fonction augmente le confort et permet d'optimiser la consommation d'électricité selon 3 réglages différents. Lorsque la fonction Sleep est paramétrée le système adapte automatiquement la température.

6.8.1 Mode Sleep

Si le mode Sleep  est activé en mode rafraîchissement, la température est majorée de 1 °C au bout d'une heure et de 2 °C au bout de 2 heures, puis maintenue à cette valeur.

Si le mode Sleep  est activé en mode chauffage, la température est réduite de 1 °C au bout d'une heure et de 2 °C au bout de 2 heures, puis maintenue à cette valeur.

6.8.2 Mode Sleep

6.8.2.1 Mode rafraîchissement ou déshumidification

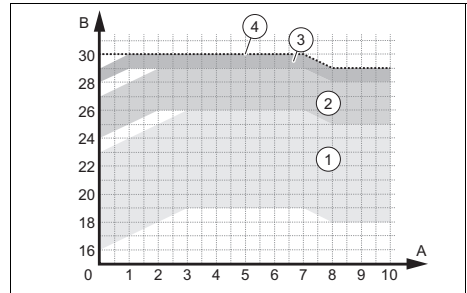

- | | |
|---|---|
| <p>1 Plages de fonctionnement - température réglée entre 16 et 23 °C</p> <p>2 Plages de fonctionnement - température réglée entre 24 et 27 °C</p> | <p>3 Plages de fonctionnement - température réglée entre 28 et 29 °C</p> <p>4 Plages de fonctionnement - température réglée à 30 °C</p> |
|---|---|



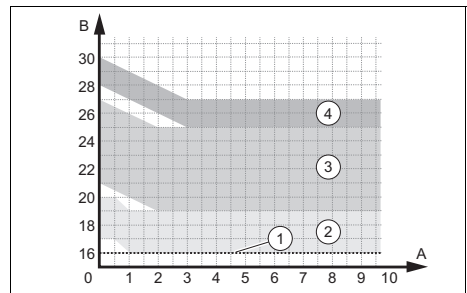

6.8.2.2 Mode chauffage







- | | |
|---|---|
| <p>1 Plages de fonctionnement - température réglée à 16 °C</p> <p>2 Plages de fonctionnement - température réglée entre 17 et 20 °C</p> | <p>3 Plages de fonctionnement - température réglée entre 21 et 27 °C</p> <p>4 Plages de fonctionnement - température réglée entre 28 et 30 °C</p> |
|---|---|

6.8.3 Mode Sleep

Le mode Sleep  permet de programmer la température pour chacune des huit heures suivantes.

- ▶ En mode Sleep , cliquez de manière prolongée sur la touche TURBO pour accéder au réglage de la température.
- ▶ Réglez la température souhaitée à l'aide des touches + et -, et appuyez à nouveau sur la touche TURBO pour confirmer la sélection de la température pour la première heure.
- ▶ Répétez cette opération pour choisir la température souhaitée pour les huit heures suivantes.
 - ◁ Une fois la sélection effectuée, l'écran de la commande à distance rebascule sur l'écran initial et indique que le mode Sleep  est activé.
 - ◁ Au cours de la programmation, la commande à distance ferme automatiquement le réglage du mode Sleep  si aucune touche n'est actionnée pendant 10 secondes. Elle rebascule alors sur l'écran initial.
 - ◁ Si vous appuyez sur les touches ON/OFF, MODE, SLEEP ou sur d'autres fonctions au cours du processus de réglage, le réglage du mode Sleep  se ferme également.

6.8.4 Réglage de la fonction Sleep

1. Appuyez sur la touche MODE.
 - ◁ Les différents modes de fonctionnement s'affichent à l'écran.
2. Sélectionnez le mode rafraîchissement  ou le mode chauffage .
3. Appuyez sur la touche SLEEP.
 - ◁ Une simple pression sur l'écran de la télécommande fait apparaître le témoin de la fonction associée au mode Sleep ; une double pression fait apparaître le symbole du mode Sleep ; et une triple pression celui du mode Sleep .

6.9 Fonction Turbo

La fonction Turbo est disponible en mode rafraîchissement et en mode chauffage. La fonction permet d'augmenter la puissance du chauffage ou du refroidissement si cela s'avère nécessaire.

6.9.1 Activation de la fonction Turbo

1. Appuyez sur la touche TURBO pour activer la fonction.
2. Désactivez la fonction en appuyant sur la touche TURBO.

6.10 Fonction température

La fonction température affiche la température programmée et la température ambiante sur l'écran de l'unité intérieure.

Pour afficher les valeurs de température, appuyez sur la touche TEMP de la télécommande.

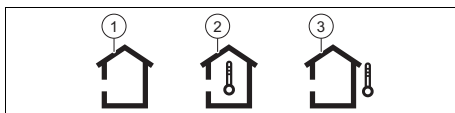

- | | | | |
|---|------------------------|---|---------------------------------------|
| 1 | Température souhaitée | 3 | Température extérieure |
| 2 | Température intérieure | | Fonction non disponible sur ce modèle |

6.11 Fonction I Feel

La fonction I Feel utilise le capteur de température de la télécommande pour contrôler la température de la pièce et envoi des informations à l'unité intérieure. L'unité règle automatiquement la fonction en fonction de la température détectée par la télécommande.

La télécommande doit être tenue en direction de l'unité intérieure pour que celle-ci reçoive correctement le signal émis.

6.11.1 Activation/désactivation de la fonction I Feel

- Appuyez sur la touche I FEEL.
 - Le témoin  s'affiche sur l'écran de la télécommande.
- Répétez l'opération pour désactiver la fonction.

6.12 Fonction économie d'énergie

La fonction d'économie d'énergie règle automatiquement la température à 8 °C en mode chauffage et à 27 °C en mode rafraîchissement.

6.12.1 Activation/Désactivation de la fonction économie d'énergie

- Sélectionnez le mode chauffage ou le mode rafraîchissement.
- Appuyez simultanément sur les touches TEMP et CLOCK pour activer la fonction.
 - En mode chauffage, c'est le symbole  qui s'affiche à l'écran.
 - En mode rafraîchissement "SE" apparaît à l'écran.
- Répétez l'opération pour désactiver la fonction.

6.13 Fonction sécurité enfant

La fonction de contrôle parental permet de verrouiller la télécommande.

6.13.1 Activation/désactivation de la fonction sécurité enfants

- Appuyez simultanément sur les touches + et -.
 - Le témoin  apparaît sur l'écran de la télécommande. Le mode sécurité enfants est activé.
- Appuyez à nouveau sur les touches + et - pour désactiver la fonction.

6.14 Fonctionnement avec plusieurs unités intérieures

Si votre système d'air conditionné est constitué de plusieurs unités intérieures, le réglage de la température se fait de manière indépendante d'une pièce à l'autre.

Pour que l'installation fonctionne correctement, il faut veiller à ce que toutes les unités intérieures soient toutes réglées en mode rafraîchissement ou en mode chauffage. Si l'une des unités fonctionne dans un mode différent du reste, le code défaut E7 s'affiche sur l'écran de l'unité.

6.15 Afficheurs de l'unité intérieure

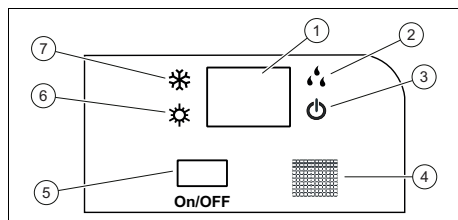

- | | | | |
|---|---|---|---|
| 1 | Écran | 5 | Interrupteur d'urgence : en appuyant une fois, le mode automatique est activé, en appuyant deux fois, l'appareil est désactivé. |
| 2 | Voyant lumineux fonctionnement du séchoir en mode déshumidification | 6 | Voyant lumineux mode chauffage |
| 3 | Témoin lumineux de fonctionnement | 7 | Voyant lumineux mode refroidissement |
| 4 | Récepteur de signaux radioélectriques | | |

7 Entretien et maintenance

7.1 Maintenance

Une inspection/une maintenance annuelle du produit par un professionnel qualifié agréé est indispensable pour garantir durablement le bon fonctionnement, la fiabilité et la longévité de l'installation.

7.2 Entretien du produit

- ▶ Nettoyez l'habillage avec un chiffon humecté d'eau savonneuse.
- ▶ N'utilisez pas d'aérosol, de produit abrasif, de produit vaisselle, de détergent solvanté ou chloré.

7.3 Nettoyage de l'unité intérieure

1. Essuyez l'habillage de l'unité intérieure avec un chiffon doux et sec.
2. En présence de salissures tenaces, nettoyez l'habillage avec de l'eau et un détergent neutre.
 - N'utilisez pas de détergent à l'intérieur de l'unité intérieure.

7.4 Nettoyage de l'unité extérieure

1. Essuyez l'habillage de l'unité extérieure avec un chiffon sec.
2. Si nécessaire, retirez les salissures superficielles au niveau de l'entrée d'air.
3. Si l'unité extérieure est située dans un environnement poussiéreux, alors nettoyez régulièrement les ailettes de l'échangeur thermique avec une brosse souple.

7.5 Nettoyage de la télécommande

- ▶ Utilisez exclusivement un chiffon sec pour nettoyer la télécommande.

7.6 Nettoyage du filtre à air

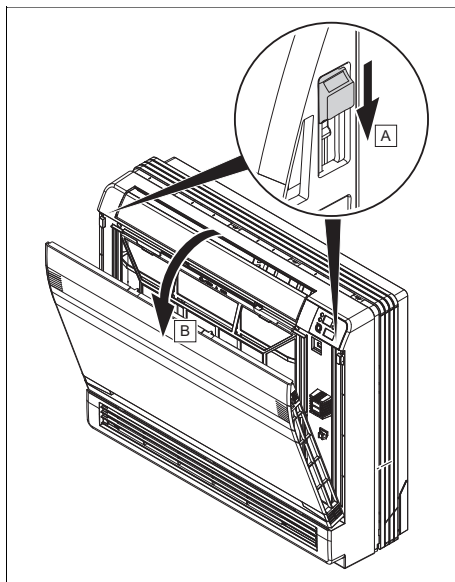

1. Ouvrez le panneau avant.

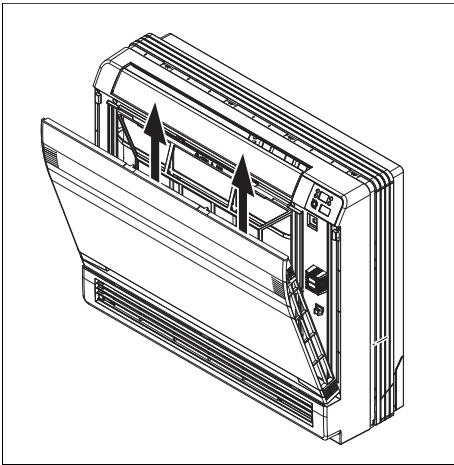

Danger !
Risque de dommages matériels et de dysfonctionnements !

Si l'unité intérieure est mise en service alors que les filtres à air sont encrassés, cela risque de provoquer des dysfonctionnements et des dommages au niveau du produit. Si le filtre à air est encrassé, la puissance de l'unité intérieure est moindre.

- ▶ Adaptez la fréquence de nettoyage du filtre à air en fonction de son environnement et de son utilisation (au minimum une fois par mois).
- ▶ Nettoyez les filtres à air, au minimum tous les 15 jours dans le cas d'un usage intensif.

2. Sortez le filtre à air par le haut.
3. Nettoyez le filtre à air avec un aspirateur ou lavez-le à l'eau froide.
4. Avant de remonter le filtre dans la grille, assurez-vous qu'il est propre et parfaitement sec.

5. Si le filtre est endommagé, alors remplacez-le.
6. Procédez dans l'ordre inverse pour remonter le filtre.

8 Mise hors service

8.1 Mise hors service provisoire du produit

- ▶ Appuyez sur la touche Marche/arrêt.
- ◁ L'écran s'éteint.

8.2 Mise hors service définitive du produit

- ▶ Confiez la mise hors service définitive du produit à un installateur qualifié. Veuillez contacter un professionnel qualifié autorisé.

8.2.1 Mise au rebut du frigorigène

Le produit contient du fluide frigorigène R32, qui ne doit pas être libéré dans l'atmosphère.

- ▶ Confiez systématiquement la mise au rebut du frigorigène à un installateur qualifié.

9 Recyclage et mise au rebut

Mise au rebut de l'emballage

- ▶ Confiez la mise au rebut de l'emballage à l'installateur spécialisé qui a installé le produit.

Validité: sauf France

Mise au rebut de l'appareil



■ Si le produit porte ce symbole :

- ▶ Dans ce cas, ne jetez pas le produit avec les ordures ménagères.
- ▶ Éliminez le produit auprès d'un point de collecte d'équipements électriques et électroniques usagés.

Mise au rebut des piles/accumulateurs



■ Si le produit renferme des piles/des accumulateurs qui portent ce symbole :

- ▶ Dans ce cas, déposez les piles/accumulateurs dans un point de collecte pour les piles/accumulateurs usagés.
 - ◁ **Prérequis** : les piles/accumulateurs ne doivent pas être endommagés au moment de leur retrait. Dans le cas contraire, les piles/accumulateurs doivent être mis au rebut avec le produit.
- ▶ Le dépôt des piles usagées dans un point de collecte est une obligation légale, car les piles/accus peuvent contenir des substances nocives et polluantes.

Suppression des données à caractère personnel

Les données à caractère personnel risquent d'être utilisées à mauvais escient par des tiers.

Si le produit renferme des données à caractère personnel :

- ▶ Vérifiez qu'il n'y a pas de données à caractère personnel sur le produit ou à l'intérieur du produit (par ex. identifiants de connexion) avant de procéder à sa mise au rebut.

10 Garantie et service client

10.1 Garantie

Vous trouverez des informations sur la garantie constructeur dans la section Country specifics.

10.2 Service après-vente

Les coordonnées de notre service client figurent dans Country specifics ou sur notre site Internet.

Annexe

A Dépannage

Problème	Causes possibles	Action corrective
L'écran de la commande à distance ne s'allume pas	Vérifiez que les piles sont correctement positionnées	Respectez la polarité
	Les piles sont déchargées	Remplacer les piles. Remplacez systématiquement les 2 piles en même temps.
Le système ne se remet pas immédiatement en marche	Le système ne redémarre pas immédiatement après une mise à l'arrêt.	Chaque fois que l'installation est arrêtée, elle reste coupée au moins 3 minutes pour ne pas subir de dommages. Attendez ce délai avant de la remettre sous tension.
	Le circuit de protection se déclenche pour protéger le produit lorsque la fiche est retirée puis réintroduite directement dans la prise de courant.	
Le système ne fonctionne pas du tout (la ventilation ne se met pas en route)	Le câble d'alimentation n'est pas branché	Introduisez la fiche dans la prise de courant et mettez l'unité intérieure en marche
	Une coupure de courant est survenue	Rétablissez l'alimentation électrique de l'installation
	Le fusible est défectueux	Contactez un installateur spécialisé
Refroidissement ou chauffage insuffisant	Portes et/ou fenêtres ouvertes	Fermez les portes et/ou les fenêtres
	Présence d'une source de chaleur dans la pièce (nombreuses personnes dans la pièce)	Éliminez la source de chaleur si possible
	Le thermostat est réglé sur une température trop élevée en mode refroidissement	Régler idéalement la température
	Le thermostat est réglé sur une température trop basse en mode chauffage	Régler idéalement la température
	Le filtre à air est encrassé ou obstrué	Nettoyez les filtres à air.
	Présence d'un obstacle devant l'entrée ou la sortie d'air	Retirez l'obstacle pour bénéficier d'une bonne circulation d'air
	La température ambiante n'a pas atteint le niveau fixé	Patiencez quelques instants
	Les rayons du soleil pénètrent directement par la fenêtre pendant le fonctionnement du produit en mode refroidissement	Protégez l'unité intérieure du soleil (ex : installez un rideau, fermez les volets ...)
Bruits	Un crépitement peut être entendu pendant le fonctionnement ou l'arrêt de l'unité. C'est au cours des 2 - 3 premières minutes que les bruits sont les plus forts.	L'écoulement de fluide frigorigène dans l'unité est à l'origine de ce crépitement. Il ne s'agit pas d'un bruit lié à un dysfonctionnement.

Problème	Causes possibles	Action corrective
Bruits	Un claquement se fait entendre pendant le fonctionnement du système	Ce bruit est causé par les changements de température provoqués par la dilatation ou la contraction du caisson. Il ne s'agit pas d'un bruit lié à un dysfonctionnement.
	L'émission d'un fort bruit d'écoulement d'air pendant le fonctionnement du système peut être du à l'encrassement des filtres à air	Nettoyez bien les filtres à air
Dégagement d'odeurs	Le système fait circuler les odeurs présentes dans l'air de la pièce (odeurs de cigarette ou du mobilier)	Pas d'action corrective
Dégagement de brouillard ou de vapeur	L'unité extérieure peut dégager de la vapeur en cours de dégivrage quand elle est en mode chauffage ou que la température est basse.	Pas d'action corrective
L'écran de l'unité intérieure affiche E07 .	Les différentes unités intérieures du système d'air conditionné ne sont pas toutes configurées avec le même mode	Réglez toutes les unités intérieures en mode rafraîchissement ou en mode chauffage

Index

A

Activation/désactivation de l'éclairage de l'écran de l'unité intérieure 36

C

Chauffage 31

D

Déshumidification 32

Documents 31

E

Écran 33

F

Fonction économies d'énergie 40

Fonction I Feel 40

Fonction principale 31

Fonction Sleep 38

Fonction Timer 36

Fonctionnement 34

Fonctionnement avec plusieurs unités intérieures 40

I

Interface utilisateur 33

M

Maintenance 29

Marquage CE 32

Mise au rebut 42

Mise hors fonctionnement, provisoire 42

Mise hors service définitive 42

Mise hors tension 42

N

Nettoyage de l'unité extérieure 41

Nettoyage de l'unité intérieure 41

Nettoyage de la télécommande 41

O

On/Off 34

P

Pile 42

Produit, arrêt 42

R

Rafraîchissement 32

Recyclage 42

Réglage du balayage 37

Réglage du mode automatique 35

Réglage du mode chauffage 35

Réglage du mode déshumidification 36

Réglage du mode rafraîchissement 35

Réglage du mode ventilateur 35

Régler l'horloge 36

Réparation 29

S

Sécurité enfant 40

Sélectionnez un mode de fonctionnement. 34

U

Utilisation conforme 26

V

Ventilation 32

Istruzioni per l'uso

Indice

1	Sicurezza	49	6	Funzioni di comando e visualizzazione	59
1.1	Avvertenze relative alle azioni	49	6.1	Accensione/spegnimento illuminazione display unità interna	59
1.2	Uso previsto	49	6.2	Modifica visualizzazione della scala termometrica	59
1.3	Avvertenze di sicurezza generali	50	6.3	Impostare l'orario	59
2	Avvertenze sulla documentazione	54	6.4	Funzione Timer	60
2.1	Osservanza della documentazione complementare	54	6.5	Regolare la velocità del ventilatore.	60
2.2	Conservazione della documentazione	54	6.6	Funzione Quiet	60
2.3	Validità delle istruzioni	54	6.7	Regolazione distribuzione aria.....	61
3	Descrizione del prodotto.....	54	6.8	Funzione Sleep.....	61
3.1	Struttura prodotto.....	54	6.9	Funzione Turbo.....	62
3.2	Funzione principale.....	54	6.10	Funzione della temperatura	62
3.3	Riscaldamento	54	6.11	Funzione I Feel.....	63
3.4	Raffrescamento	55	6.12	Funzione di risparmio	63
3.5	Aerazione.....	55	6.13	Funzione di sicurezza per bambini	63
3.6	Deumidificazione	55	6.14	Funzionamento con più unità interne	63
3.7	Intervallo di temperatura per il funzionamento	55	6.15	Spie dell'unità interna	63
4	Descrizione della targhetta del modello dell'unità interna.....	55	7	Cura e manutenzione	64
4.1	Marchatura CE.....	55	7.1	Manutenzione	64
5	Funzionamento	56	7.2	Cura del prodotto	64
5.1	Descrizione degli indicatori sul telecomando	56	7.3	Pulizia dell'unità interna	64
5.2	Descrizione dei tasti del telecomando	57	7.4	Pulizia dell'unità esterna	64
5.3	Inserimento delle batterie	57	7.5	Pulizia del dispositivo di comando a distanza.....	64
5.4	On/Off	57	7.6	Pulizia del filtro dell'aria	64
5.5	Modalità di funzionamento.....	57	8	Messa fuori servizio	65
5.6	Funzionamento del modo automatico	58	8.1	Disattivazione temporanea del prodotto.....	65
5.7	Raffrescamento	58	8.2	Disattivazione definitiva del prodotto.....	65
5.8	Modo riscaldamento	58	9	Riciclaggio e smaltimento	65
5.9	Modo ventilazione.....	59	10	Garanzia e servizio assistenza tecnica	66
5.10	Modo deumidificazione	59	10.1	Garanzia	66
			10.2	Servizio assistenza tecnica.....	66
			Appendice	67	
			A	Soluzione dei problemi	67

1 Sicurezza

1.1 Avvertenze relative alle azioni

Classificazione delle avvertenze relative ad un'azione

Le avvertenze relative alle azioni sono differenziate in base alla gravità del possibile pericolo con i segnali di pericolo e le parole chiave seguenti:

Segnali di pericolo e parole convenzionali



Pericolo!

Pericolo di morte immediato o pericolo di gravi lesioni personali



Pericolo!

Pericolo di morte per folgorazione



Attenzione!

Pericolo di lesioni lievi



Precauzione!

Rischio di danni materiali o ambientali

1.2 Uso previsto

Con un uso improprio, possono insorgere pericoli per l'incolumità dell'utilizzatore o di terzi o anche danni al prodotto e ad altri oggetti.

Il prodotto è previsto per la climatizzazione di abitazioni e uffici.

L'uso previsto comprende:

- Il rispetto delle istruzioni per l'uso del prodotto e di tutti gli altri componenti dell'impianto in allegato
- Il rispetto di tutti i requisiti di ispezione e manutenzione riportate nei manuali.

Questo prodotto può essere utilizzato da bambini di età pari e superiore agli 8 anni e da persone con ridotte capacità fisiche, sensoriali o mentali o senza esperienza e conoscenza a patto che vengano sorvegliati o istruiti sull'utilizzo del prodotto in sicurezza e che capiscano i pericoli connessi all'utilizzo del prodotto. I bambini non devono giocare con il prodotto. La pulizia e la manutenzione effettuabile dall'utente non vanno eseguite da bambini senza sorveglianza.

Qualsiasi utilizzo diverso da quello descritto nel presente manuale o un utilizzo che vada oltre quanto sopra descritto è da considerarsi improprio. È improprio anche qualsiasi utilizzo commerciale e industriale diretto. Anche l'impiego per la conservazione di generi alimentari, piante o altri prodotti alimentari facilmente deperibili è da considerarsi improprio.

Attenzione!

Ogni impiego improprio non è ammesso.

1.3 Avvertenze di sicurezza generali

1.3.1 Pericolo di morte a causa delle modifiche al prodotto o nell'ambiente in cui è installato

- ▶ Non rimuovere, eludere né bloccare mai i dispositivi di sicurezza.
- ▶ Non manomettere i dispositivi di sicurezza.
- ▶ Non rimuovere o distruggere alcun sigillo applicato ai componenti.
- ▶ Non apportare modifiche:
 - al prodotto
 - alle linee di acqua e corrente
 - alla valvola di sicurezza
 - alle tubazioni di scarico
 - sugli ingressi ed uscite dell'aria
 - sui tubi per l'adduzione d'aria e lo smaltimento d'aria
 - agli elementi costruttivi che possono influire sulla sicurezza operativa del prodotto

1.3.2 Pericolo a causa di un utilizzo errato

A seguito di un comando errato è possibile mettere a rischio se stessi e altre persone e causare danni materiali.

- ▶ Leggere attentamente queste istruzioni e tutta la documentazione complementare, in particolare il capitolo "Sicurezza" e le avvertenze.
- ▶ Eseguire le attività spiegate nelle presenti istruzioni per l'uso.

1.3.3 Pericolo di morte per incendio o esplosione in caso di perdite nel circuito frigorifero

Il prodotto contiene il refrigerante infiammabile R32. In caso di perdita, il refrigerante che fuoriesce può formare un'atmosfera infiammabile mescolandosi con l'aria. Sussiste il rischio di incendio e di esplosione. In caso di incendio possono formarsi sostanze tossiche o corrosive come fluoruro di carbonile, monossido di carbonio o fluoruro di idrogeno.

- ▶ Tenere tutte le fonti di accensione lontano dal prodotto. Sono considerate fonti di accensione, per esempio, le fiamme libere, le superfici calde con temperature superiori a 550 °C, gli apparecchi elettrici o utensili non privi di fonti di accensione oppure le scariche statiche.
- ▶ Nei dintorni del prodotto non utilizzare spray o altri gas infiammabili.

- 
- ▶ Non eseguire mai lavori nei pressi del prodotto che possano provocare l'incendio del prodotto.

1.3.4 Pericolo di morte a causa dell'atmosfera soffocante in caso di perdita dal circuito frigorifero

Il prodotto contiene il refrigerante infiammabile R32. In caso di perdite, il refrigerante che fuoriesce può generare un'atmosfera soffocante. Pericolo di soffocamento.

- ▶ Tenere presente che il refrigerante che fuoriesce ha una densità maggiore dell'aria e può accumularsi vicino al suolo.
- ▶ Non apportare modifiche all'ambiente circostante il prodotto per evitare che il refrigerante che fuoriesce si accumuli in una cavità o entri all'interno dell'edificio attraverso le aperture dell'edificio stesso.

1.3.5 Pericolo di morte per folgorazione

- ▶ Non maneggiare il prodotto con mani bagnate o umide.

1.3.6 Rischio di lesioni a causa di ustioni al contatto con le tubazioni di refrigerante

Le tubazioni di refrigerante tra l'unità esterna e quella interna possono surriscaldarsi durante il funzionamento. Sussiste il rischio di ustioni.

- ▶ Non toccare le tubazioni di refrigerante non isolate.

1.3.7 Pericolo di lesioni dovuto al refrigerante

Il refrigerante che fuoriesce può provocare gravi lesioni agli occhi e comportare una mancanza di ossigeno nel luogo d'installazione.

- ▶ Non danneggiare alcun componente dell'apparecchio che contiene refrigerante.
- ▶ Prestare attenzione a non danneggiare, schiacciare o torcere le linee del climatizzatore con oggetti taglienti o appuntiti.
- ▶ Se il refrigerante è fuoriuscito, rivolgersi ad un tecnico specializzato qualificato che elimini la perdita.
- ▶ Se il refrigerante viene a contatto con gli occhi, consultare immediatamente un medico.
- ▶ Quando si maneggia il refrigerante, utilizzare guanti protettivi.

1.3.8 Rischio di lesioni e danni materiali se la manutenzione e la riparazione non vengono effettuate o vengono effettuate in modo inadeguato

- ▶ Non tentare mai di eseguire di propria iniziativa lavori di manutenzione o interventi di riparazione del prodotto.
- ▶ Far eliminare immediatamente i guasti e i danni da un tecnico qualificato.
- ▶ Rispettare gli intervalli di manutenzione prescritti.

1.3.9 Rischio di lesioni a causa del ventilatore

L'elevata velocità del ventilatore può provocare lesioni.

- ▶ Non inserire mai le dita o altri oggetti negli ingressi e nelle uscite dell'aria o tra le lamelle mentre il prodotto è in funzione.

1.3.10 Pericolo d'incendio dovuto a fiamme libere o gas infiammabili

- ▶ Non collocare fonti di calore con fiamme libere nel flusso d'aria dell'apparecchio.
- ▶ Nei dintorni del climatizzatore non utilizzare spray o altri gas infiammabili.

1.3.11 Pericolo per la salute dovuto al flusso d'aria diretto

- ▶ Non orientare il getto d'aria direttamente sull'uomo, in particolare sui bambini e persone con handicap o anziate.

1.3.12 Rischio di un danno ambientale dovuto alla fuoriuscita di refrigerante

Il prodotto contiene il refrigerante R32 che non deve essere rilasciato nell'atmosfera. L'R32 è un gas fluorurato a effetto serra registrato nel protocollo di Kyoto con un valore di GWP di 675 (GWP = Global Warming Potential). Se viene rilasciato nell'atmosfera, il suo effetto è pari a 675 volte quello del gas a effetto serra naturale CO₂.

Il refrigerante contenuto nel prodotto, prima dello smaltimento del prodotto stesso, deve essere travasato in un contenitore adatto per essere quindi riciclato o smaltito ai sensi delle norme vigenti.

- ▶ Assicurarsi che i lavori di installazione, gli interventi di manutenzione o altri interventi sul circuito frigorifero vengano eseguiti esclusivamente da parte di un tecnico qualificato e certificato dotato di un



opportuno equipaggiamento
protettivo.

- ▶ Far smaltire o riciclare il refrigerante contenuto nel prodotto da parte di un tecnico qualificato e certificato nel rispetto dei regolamenti.

2 Avvertenze sulla documentazione

2.1 Osservanza della documentazione complementare

- ▶ Attenersi tassativamente a tutti i manuali di servizio allegati ai componenti dell'impianto.

2.2 Conservazione della documentazione

- ▶ Conservare il presente manuale e tutti altri documenti validi per l'ulteriore uso.

2.3 Validità delle istruzioni

Queste istruzioni valgono esclusivamente per i seguenti prodotti:

Codice di articolo del prodotto

Unità interna SDH1-025MNCI	8000010716
Unità interna SDH1-035MNCI	8000010718

3 Descrizione del prodotto

3.1 Struttura prodotto

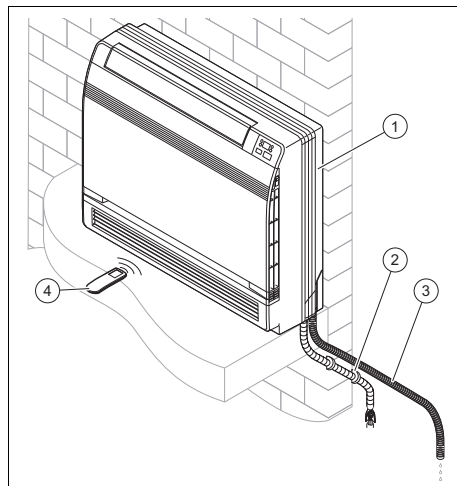

- | | | | |
|---|--------------------------|---|------------------------------------|
| 1 | Unità interna | 3 | Flessibile di scarico per condense |
| 2 | Allacciamenti e tubature | 4 | Telecomando |

3.2 Funzione principale

Il comando a distanza controlla l'impianto di riscaldamento, il raffrescamento e la ventilazione.

Il comando a distanza dispone di una funzione di temporizzazione (temporizzatore) per l'inserimento e il disinserimento dell'unità interna.

3.3 Riscaldamento

Il sensore della temperatura ambiente misura la temperatura ambiente. Quando la temperatura ambiente è inferiore al valore desiderato, la centralina attiva il riscaldamento.

Nel modo riscaldamento l'unità interna abbassa la temperatura del locale in cui è installato.

3.4 Raffrescamento

Il sensore della temperatura ambiente misura la temperatura ambiente. Quando la temperatura ambiente supera il valore desiderato, la centralina attiva il raffrescamento.

Nel modo raffrescamento l'unità interna abbassa la temperatura del locale in cui è installato.

3.5 Aerazione

Con l'ausilio del comando a distanza è possibile attivare la ventilazione per consentire all'aria di circolare, senza modificare la temperatura dell'aria nel locale in cui il prodotto è installato.

In modo ventilazione non è possibile regolare la temperatura.

3.6 Deumidificazione

Nel modo deumidificazione, l'unità interna riduce l'umidità dell'aria nel locale in cui è installato.

In modo deumidificazione non è possibile regolare il numero di giri della ventola. La ventola gira al minimo dei giri.



3.7 Intervallo di temperatura per il funzionamento

La capacità di prestazioni del climatizzatore varia in funzione della temperatura di esercizio dell'unità esterna.

	Raffrescamento	Riscaldamento
Interna	16 °C – 30 °C	16 °C – 30 °C

4 Descrizione della targhetta del modello dell'unità interna

Sulla targhetta del modello sono riportate le seguenti indicazioni:

Abbreviazione/simbolo	Descrizione
	Leggere le istruzioni!
SDH...	Nomenclatura prodotto
Air Conditioning - Indoor unit	Descrizione del prodotto
COOLING - Rated capacity kW	Capacità nominale nel modo raffrescamento
HEATING - Rated capacity kW	Capacità nominale nel modo riscaldamento
Max operating current A	Consumo massimo
IP	Tipo di protezione (polvere, spruzzi d'acqua)
220-240 V ~ / 50 Hz / monofase	Allacciamento elettrico - Tensione - Frequenza - Fase
Operating pressure Hi P MPa	Sovrappressione di esercizio ammessa sul lato alta pressione
Operating pressure Lo P MPa	Sovrappressione di esercizio ammessa sul lato bassa pressione
NET WEIGHT kg	Peso netto
	Il prodotto contiene un fluido facilmente infiammabile (gruppo di sicurezza A2).

4.1 Marcatura CE



Con la marcatura CE viene certificato che i prodotti, conformemente alla dichiarazione di conformità, soddisfano i requisiti fondamentali delle direttive pertinenti in vigore.

Con la presente il produttore dichiara che il tipo di impianto wireless descritto nelle presenti istruzioni è conforme alla Direttiva 2014/53/EU.

Il testo completo della dichiarazione di conformità UE è disponibile al seguente indirizzo Internet:

<https://www.vaillant-group.com/doc/doc-radio-equipment-directive>

5 Funzionamento

Il prodotto viene controllato tramite il telecomando.

5.1 Descrizione degli indicatori sul telecomando



Simbolo	Descrizione
	Visualizzazione della modalità Quiet
	Visualizzazione della funzione X Fan
	Indicazione della temperatura ambiente
	Visualizzazione della funzione Timer
	Indicazione della temperatura selezionata
	Orologio
	Indicatore della funzione Sleep
	Indicatore illuminazione
	Indicatore di funzionamento della distribuzione orizzontale dell'aria (non disponibile)
	Indicatore di funzionamento della distribuzione verticale dell'aria
	Indicatore di bloccaggio

Simbolo	Descrizione
	Visualizzazione della funzione I FEEL
	Indicatore del funzionamento del ventilatore
	Spia trasmissione
	Visualizzazione della modalità Auto
	Spia del modo raffrescamento
	Spia del modo deumidificazione
	Spia del modo ventilazione
	Spia del modo riscaldamento
	Visualizzazione della funzione di risparmio
	Visualizzazione della funzione di ionizzazione (funzione non disponibile)
	Visualizzazione della funzione di aria fresca (Fresh Air) (funzione non disponibile)

5.2 Descrizione dei tasti del telecomando

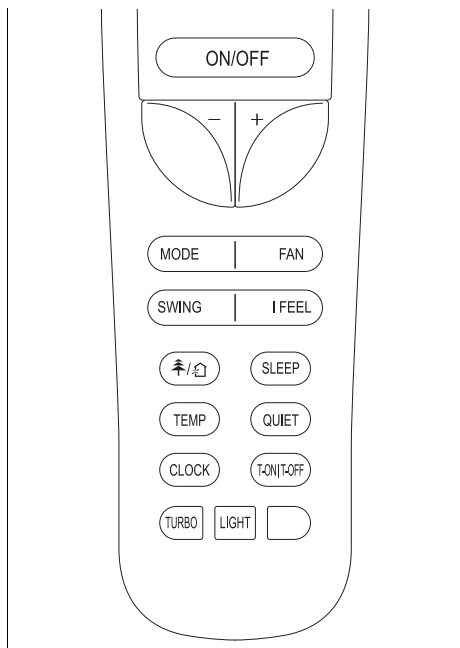

Tasto	Descrizione
ON/OFF	Tasto on/off
-/+	Manopola di selezione
MODE	Selezione della modalità operativa
FAN	Selezione della velocità ventola
SWING	Distribuzione verticale dell'aria
I FEEL	Attivazione/disattivazione della funzione I Feel
☼/🌬	Attivazione/disattivazione della funzione di ionizzazione e aria fresca (Fresh Air) (funzioni non disponibili)
SLEEP	Attivazione/disattivazione della funzione Sleep
TEMP	Visualizzazione della temperatura desiderata/ambiente
QUIET	Attivazione/disattivazione funzione Quiet
CLOCK	Tasto di regolazione dell'ora
T-ON/T-OFF	Attivazione/disattivazione della modalità Timer
TURBO	Attivazione/disattivazione della modalità Turbo

Tasto	Descrizione
LIGHT	Attivazione/disattivazione dell'illuminazione del display nell'unità interna

5.3 Inserimento delle batterie



Avvertenza

Il tipo di batteria del telecomando è AAA.

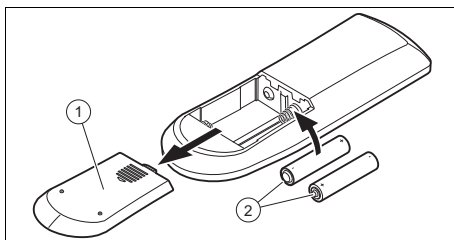

1. Rimuovere il coperchio (1) del vano batteria.
2. Inserire le batterie (2) prestando attenzione alla corretta polarità.
3. Riapplicare il coperchio del vano batterie (1).
 - ▽ Se il display non si inserisce, controllare allora se le batterie sono inserite correttamente.
 - ◁ In caso di assenza prolungata togliere le batterie dal comando a distanza.

5.4 On/Off

- Premere il tasto ON/OFF per accendere o spegnere l'apparecchio.

5.5 Modalità di funzionamento

1. Tenere il telecomando direttamente in direzione dell'unità interna.
 - ◁ La distanza tra il telecomando e l'unità interna deve essere inferiore alla distanza massima.
 - < 7,0 m
 - ◁ Se nei locali sono presenti lampadine alogene con reattore elettronico o telefoni senza filo, occorre ridurre la distanza massima.

◁ Evitare ostacoli tra telecomando e unità interna.

2. Premere il tasto MODE per modificare e selezionare la modalità di funzionamento. La modalità operativa viene visualizzata sul display come segue:

- ◁ Modalità automatica ◻
- ◁ Modo raffreddamento: ❄
- ◁ Modo riscaldamento: ☀
- ◁ Modo ventilazione: 🌀
- ◁ Modo deumidificazione: 💧



Avvertenza

Se l'apparecchio gira per un periodo di tempo prolungato con umidità dell'aria elevata nel modo raffreddamento, dalla griglia di scarico può gocciolare condensa.

5.6 Funzionamento del modo automatico

Nel modo automatico ◻ il prodotto seleziona automaticamente, a seconda della temperatura ambiente, il modo raffreddamento ❄ o il modo riscaldamento ☀.

- Nel modo raffreddamento ❄ la temperatura desiderata è di 25 °C.
- Nel modo riscaldamento ☀ la temperatura desiderata è di 20 °C.

5.6.1 Impostazione del modo automatico

1. Accendere il prodotto.
(→ Capitolo 5.4)
2. Premere il tasto MODE.
 - ◁ Sul display vengono visualizzate le diverse modalità operative.
3. Selezionare la modalità automatica ◻.
 - ◁ La temperatura viene mantenuta, ma è possibile selezionare il numero di giri del ventilatore.

5.7 Raffrescamento

Nel modo raffreddamento l'unità interna consente soltanto il raffreddamento del locale.

Per ottenere un raffreddamento ottimale, si raccomanda di regolare le lamelle in orizzontale.

5.7.1 Impostazione del modo raffreddamento

1. Accendere il prodotto.
(→ Capitolo 5.4)
2. Premere il tasto MODE.
 - ◁ Sul display vengono visualizzate le diverse modalità operative.
3. Selezionare il modo raffreddamento ❄.
4. Impostare la temperatura desiderata tramite i tasti + e -.
 - ◁ La temperatura può essere aumentata e ridotta in passi di 1 °C.
5. Impostazione del numero di giri del ventilatore.

5.8 Modo riscaldamento

Nel modo riscaldamento l'unità interna si limita a riscaldare il locale.

5.8.1 Regolazione del modo riscaldamento

1. Accendere il prodotto.
(→ Capitolo 5.4)
2. Premere il tasto MODE.
 - ◁ Sul display vengono visualizzate le diverse modalità operative.
3. Selezionare il modo riscaldamento ☀.
4. Impostare la temperatura desiderata tramite i tasti + e -.
 - ◁ La temperatura può essere aumentata e ridotta in passi di 1 °C.
5. Impostazione del numero di giri del ventilatore.

5.9 Modo ventilazione

In modalità ventilazione l'unità interna fa ricircolare l'aria ambiente.

La temperatura ambiente non viene modificata.

La velocità della ventola può essere impostata tramite il tasto FAN.

La distribuzione verticale dell'aria può essere impostata tramite il tasto SWING.

5.9.1 Impostazione del modo ventilazione

1. Accendere il prodotto.
(→ Capitolo 5.4)
2. Premere il tasto MODE.
 - ◁ Sul display vengono visualizzate le diverse modalità operative.
3. Selezionare il modo ventilazione .
4. Impostare la temperatura desiderata tramite i tasti + e -.
 - ◁ La temperatura può essere aumentata e ridotta in passi di 1 °C.
5. Premere FAN per impostare il numero di giri del ventilatore.
 - ◁ Ad ogni pressione del tasto FAN cambia la velocità del ventilatore.

5.10 Modo deumidificazione

Nel modo deumidificazione l'unità interna riduce l'umidità dell'aria.

5.10.1 Impostazione del modo deumidificazione

1. Accendere il prodotto.
(→ Capitolo 5.4)
2. Premere il tasto MODE.
 - ◁ Sul display vengono visualizzate le diverse modalità operative.
3. Selezionare il modo deumidificazione .
4. Impostare la temperatura desiderata tramite i tasti + e -.
 - ◁ La temperatura può essere aumentata e ridotta in passi di 1 °C.
 - ◁ L'unità interna seleziona la velocità del ventilatore più bassa, che non deve essere modificata, per ottimiz-

zare l'efficienza del modo deumidificazione.





Avvertenza

Durante questo processo, la temperatura del locale potrebbe scendere.

6 Funzioni di comando e visualizzazione

6.1 Accensione/spegnimento illuminazione display unità interna

1. Premere il tasto LIGHT per meno di 2 secondi per inserire l'illuminazione del display dell'unità interna.
 - ◁ Sul display del telecomando appare l'indicatore .
2. Premere il tasto LIGHT per meno di 2 secondi per disinserire l'illuminazione del display dell'unità interna.
 - ◁ Sul display del telecomando scompare l'indicatore .

6.2 Modifica visualizzazione della scala termometrica

- ▶ Con unità accesa, premere i tasti MODE e -.
 - ◁ Sul display compare la temperatura in gradi celsius se precedentemente era stata visualizzata in gradi Fahrenheit e viceversa.

6.3 Impostare l'orario

1. Premere il tasto CLOCK.
 - ◁ La visualizzazione dell'ora lampeggia sul display.
2. Premere i tasti + e - per regolare l'ora.
 - ◁ Con i tasti + e - è possibile regolare l'ora ed i minuti.
 - ◁ Se si tiene premuto il tasto + o il tasto -, il valore viene aumentato o ridotto velocemente.

3. Premere il tasto CLOCK per confermare l'impostazione.
 - ◁ La visualizzazione dell'ora non lampeggia più. L'ora adesso è impostata.

6.4 Funzione Timer

Con la funzione Timer è possibile impostare i tempi di esercizio del prodotto. Con questa funzione si può ottimizzare il consumo elettrico.

6.4.1 Attivazione/disattivazione della modalità Timer

1. Accertarsi che l'ora del prodotto sia impostata correttamente.
2. Premere il tasto T-ON/T-OFF .
 - ◁ A seconda dello stato operativo attuale del prodotto (spento/acceso) sul display lampeggiano "ON" o "OFF".
3. Impostare l'orario.
4. Premere il tasto T-ON/T-OFF per confermare l'ora di avvio o di fine.
 - ◁ "ON" o "OFF" vengono visualizzati sul display in modo permanente, se questo è attivato.
 - ◁ Il prodotto spento si accenderà all'ora di avvio impostata oppure il prodotto acceso si spegnerà all'ora di fine impostata.
5. Premere il tasto T-ON/T-OFF per disattivare la modalità Timer attivata.

6.5 Regolare la velocità del ventilatore.

Con l'unità accesa premere il tasto FAN, la velocità del ventilatore diminuisce quindi in modo circolare in base alla sequenza rappresentata di seguito.

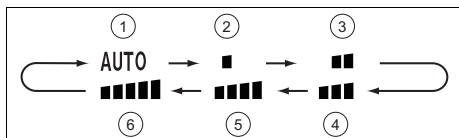

- | | |
|--------------------------|---------------------------------|
| 1 | 2 |
| Modalità auto-
matica | Bassa velocità
della ventola |

- | | |
|---|---|
| 3 | 5 |
| Velocità della
ventola da media
a bassa | Velocità della
ventola da media
ad alta |
| 4 | 6 |
| Numero di giri
del ventilatore
medio | Numero di giri
del ventilatore
elevato |

6.5.1 Attivazione della funzione X Fan

1. Quando è attiva la modalità raffrescamento ☼ o deumidificazione ☼☼, premere per due secondi il tasto Fan.
 - ◁ Sul display del telecomando compare l'indicatore della modalità X Fan: ☼.
 - ◁ Il ventilatore dell'unità interna entra in funzione per qualche minuto. Al termine di questo lasso di tempo l'unità interna si spegne.
2. Premere il tasto Fan per qualche minuto per arrestare direttamente il ventilatore dell'unità interna.
 - ◁ Con questa funzione la batteria dell'unità interna viene asciugata prima che si spenga, evitando così la corrosione dei componenti dell'apparecchio e l'eccessiva crescita batteria.



Avvertenza

La funzione X Fan non è disponibile in modalità Auto, ventilazione o riscaldamento.

6.6 Funzione Quiet

Nella funzione Quiet il livello di rumore viene ridotto in caso di modifica della frequenza e del regime del ventilatore dell'unità.

6.6.1 Attivazione/disattivazione della modalità Quiet

1. Premere il tasto QUIET.
 - ◁ Sul display del telecomando appare l'indicatore 🌬️.



Avvertenza

La velocità del ventilatore non può essere adattata.

2. Premere nuovamente il tasto QUIET per disattivare la modalità di funzionamento.

6.7 Regolazione distribuzione aria

Con questa funzione è possibile regolare separatamente la distribuzione verticale dell'aria dell'unità interna.

6.7.1 Regolazione dell'angolo di scarico aria verticale

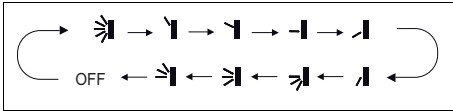

1. Premere il tasto Swing.
 - ◁ Sul display del telecomando appare l'indicatore di funzionamento per la distribuzione d'aria verticale.
2. Premere di nuovo il tasto Swing per selezionare la direzione desiderata. Ad ogni pressione del tasto Swing viene modificata la direzione dell'angolo di scarico aria verticale.



Avvertenza

Se il prodotto è acceso e sul telecomando è possibile vedere l'indicatore di funzionamento per la distribuzione verticale dell'aria, significa che l'angolo di scarico aria si sposta conformemente alla regolazione standard. Se il prodotto si trova nel modo raffreddamento, l'angolo di scarico aria si orienta verso l'alto. Se il prodotto si trova nel modo riscaldamento, l'angolo di scarico aria si orienta verso il basso.

6.8 Funzione Sleep

Con la funzione Sleep è possibile adattare la temperatura ambiente durante il periodo in stato di riposo. Grazie a questa funzione il comfort aumenta e si ottimizza il consumo elettrico con 3 diverse impostazioni. Se la funzione Sleep è impostata, il sistema adatta automaticamente la temperatura.

6.8.1 Modalità Sleep ☾

Nel modo raffreddamento, con la modalità Sleep attivata ☾, entro un'ora la temperatura viene aumentata di 1 °C e dopo 2 ore di esercizio di 2 °C e mantenuta su questo valore.

Nel modo riscaldamento, con modalità Sleep attivata ☽, entro un'ora la temperatura viene abbassata di 1 °C e dopo 2 ore di esercizio di 2 °C e mantenuta su questo valore.

6.8.2 Modalità Sleep ☽

6.8.2.1 Modo raffreddamento o deumidificazione

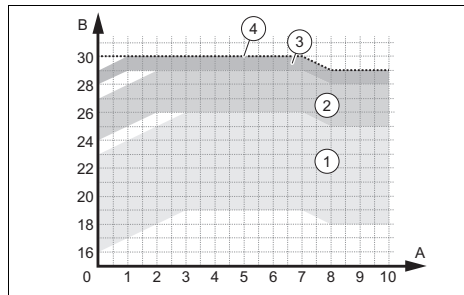

- | | | | |
|---|--|---|--|
| 1 | Intervalli di esercizio – Temperatura impostata tra 16 e 23 °C | 3 | Intervalli di esercizio – Temperatura impostata tra 28 e 29 °C |
| 2 | Intervalli di esercizio – Temperatura impostata tra 24 e 27 °C | 4 | Intervalli di esercizio – Temperatura impostata a 30 °C |

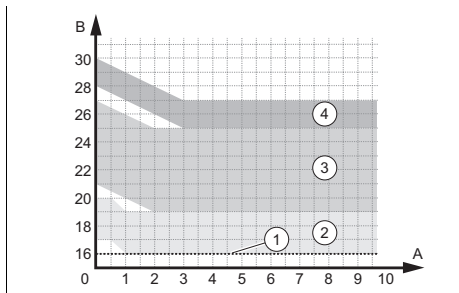

6.8.2.2 Modo riscaldamento



- | | |
|--|--|
| 1 Intervalli di esercizio – Temperatura impostata a 16 °C | 3 Intervalli di esercizio – Temperatura impostata tra 21 e 27 °C |
| 2 Intervalli di esercizio – Temperatura impostata tra 17 e 20 °C | 4 Intervalli di esercizio – Temperatura impostata tra 28 e 30 °C |





6.8.3 Modalità Sleep

La modalità Sleep  consente la programmazione della temperatura per ciascuna delle successive otto ore.

- ▶ In modalità Sleep  fare clic a lungo sul tasto TURBO per andare all'impostazione della temperatura.
- ▶ Impostare la temperatura desiderata con i tasti + e -, quindi premere nuovamente il tasto TURBO, per confermare la temperatura selezionata per la prima ora.
- ▶ Ripetere l'operazione per la selezione della temperatura desiderata per le successive otto ore.
 - ◁ Dopo la selezione, il display del telecomando torna al suo stato originario e mostra la modalità Sleep  attivata.
 - ◁ Durante la programmazione, se non vengono premuti tasti per 10 secondi, il telecomando esce automaticamente dall'impostazione della modalità Sleep  e torna al display originario.
 - ◁ Se durante la procedura di impostazione si premono i tasti ON/OFF, MODE, SLEEP o altre funzioni, si

esce anche dall'impostazione della modalità Sleep .

6.8.4 Impostazione della funzione Sleep

1. Premere il tasto MODE .
 - ◁ Sul display vengono visualizzate le diverse modalità operative.
2. Selezionare il modo raffreddamento  o il modo riscaldamento .
3. Premere il tasto SLEEP .
 - ◁ Sul display del telecomando appare l'indicatore della funzione della modalità Sleep , se si preme una volta, della modalità Sleep , se si preme due volte, o della modalità Sleep  se si preme tre volte.

6.9 Funzione Turbo

La funzione Turbo è disponibile nel modo raffreddamento e riscaldamento. In tal modo è possibile aumentare la potenza di riscaldamento o raffreddamento in caso di necessità.

6.9.1 Attivazione della funzione Turbo

1. Premere il tasto TURBO per attivare la funzione.
2. Premere il tasto TURBO per disattivare la funzione.

6.10 Funzione della temperatura

La funzione della temperatura indica la temperatura programmata e la temperatura ambiente sul display dell'unità interna. Premere il tasto TEMP sul telecomando per visualizzare i valori di temperatura.

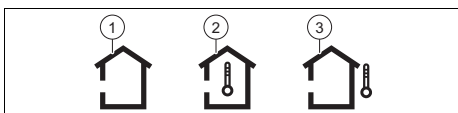

- | | | | |
|---|------------------------|---|---|
| 1 | Temperatura desiderata | 3 | Temperatura esterna |
| 2 | Temperatura interna | | Funzione non disponibile per questo modello |

6.11 Funzione I Feel

La funzione I Feel utilizza il sensore di temperatura del telecomando per il controllo della temperatura del locale ed invia informazioni all'unità interna. L'unità regola automaticamente la funzione, a seconda della temperatura rilevata dal telecomando.

Il comando a distanza deve essere mantenuto in direzione dell'unità interna, affinché questa riceva correttamente il segnale trasmesso.

6.11.1 Attivazione/disattivazione della funzione I Feel

1. Premere il tasto I FEEL.
 - ◁ Sul display del telecomando appare l'indicatore
2. Ripetere la procedura per disattivare la funzione.

6.12 Funzione di risparmio

Con la funzione di risparmio la temperatura viene regolata automaticamente nel modo riscaldamento a 8 °C e nel modo raffreddamento a 27 °C.

6.12.1 Attivazione/disattivazione della funzione di risparmio

1. Selezionare il modo riscaldamento o il modo raffreddamento.
2. Premere contemporaneamente i tasti TEMP e CLOCK per attivare la funzione.
 - ◁ Nel modo riscaldamento appare il simbolo
 - ◁ Nel modo raffreddamento appare "SE" sul display.

3. Ripetere la procedura per disattivare la funzione.

6.13 Funzione di sicurezza per bambini

Con la funzione di sicurezza per bambini è possibile bloccare il telecomando.

6.13.1 Attivazione/disattivazione della funzione di sicurezza bambini

1. Premere contemporaneamente i tasti + e -.
 - ◁ Sul display del telecomando compare l'indicatore La sicurezza per bambini è attivata.
2. Premere nuovamente i tasti + e - per disattivare la funzione.

6.14 Funzionamento con più unità interne

Se il Vostro climatizzatore è composto da più unità interne, la temperatura viene regolata indipendentemente per ogni singolo locale.

Prestare attenzione che tutte le unità interne siano impostate sulla modalità di raffreddamento o riscaldamento, affinché l'impianto funzioni correttamente. Se una delle unità funziona in una modalità diversa da quella delle altre, sul display dell'unità appare il codice d'errore E7.

6.15 Spie dell'unità interna

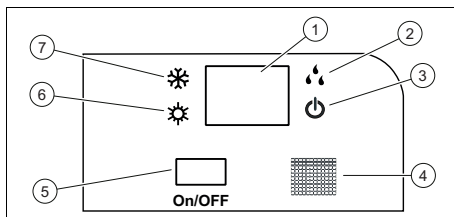

- | | | | |
|---|---------|---|---|
| 1 | Display | 2 | Indicatore luminoso funzionamento essiccatore in modalità di deumidificazione |
|---|---------|---|---|

- | | | | |
|---|---|---|---|
| 3 | Indicatore luminoso di funzionamento | 6 | Indicatore luminoso modo riscaldamento |
| 4 | Ricevitore radio segnali | 7 | Indicatore luminoso modo raffreddamento |
| 5 | Interruttore d'emergenza: premendolo una volta, la modalità automatica viene inserita, premendolo due volte invece si spegne l'apparecchio. | | |

7 Cura e manutenzione

7.1 Manutenzione

Per garantire un funzionamento continuo, elevata affidabilità e lunga durata dell'apparecchio, è necessario fare eseguire un'ispezione/manutenzione regolare del prodotto da un tecnico qualificato abilitato.

7.2 Cura del prodotto

- ▶ Pulire il rivestimento con un panno umido ed un po' di sapone privo di solventi.
- ▶ Non utilizzare spray, sostanze abrasive, detersivi, solventi o detersivi che contengano cloro.

7.3 Pulizia dell'unità interna

1. Pulire il rivestimento dell'unità interna con un panno morbido e asciutto.
2. Pulire con acqua il rivestimento in caso di sporco ostinato ed un detergente neutro.
 - Eliminare tracce di detergente dall'interno dell'unità interna.

7.4 Pulizia dell'unità esterna

1. Pulire il rivestimento dell'unità esterna con un panno asciutto.
2. Eliminare event. le impurità dalla superficie dell'aspirazione aria.
3. Se l'unità esterna si trova in un ambiente polveroso, pulire regolarmente le lamelle dello scambiatore di calore con una spazzola morbida.

7.5 Pulizia del dispositivo di comando a distanza

- ▶ Pulire il dispositivo di comando a distanza solo con un panno asciutto.

7.6 Pulizia del filtro dell'aria

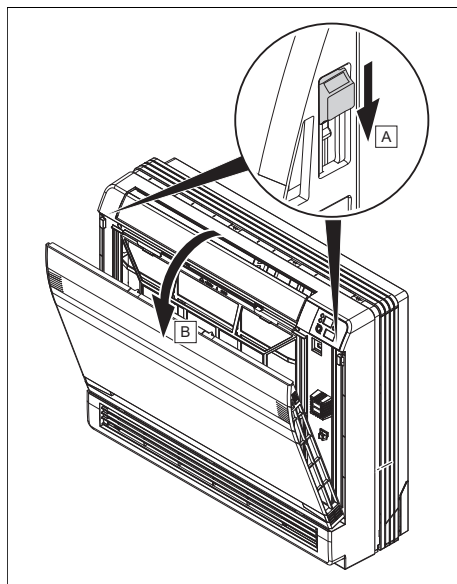

1. Aprire la mascherina frontale.

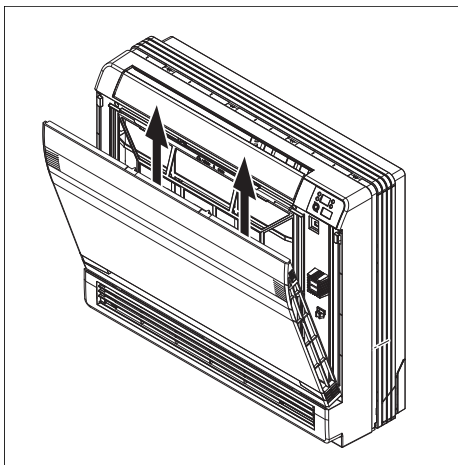

Pericolo!
Pericolo di danni materiali e malfunzionamenti!

Se si mette in funzione l'unità interna con i filtri dell'aria sporchi, si potrebbero verificare malfunzionamenti e danni al prodotto. Un filtro dell'aria sporco riduce le prestazioni dell'unità interna.

- ▶ Adattare l'intervallo di pulizia del filtro dell'aria alle condizioni ambientali e di utilizzo (almeno una volta al mese).
- ▶ In caso di utilizzo intensivo, pulire il filtro dell'aria ogni due settimane.

2. Estrarre il filtro dell'aria tirando verso l'alto.
3. Pulire il filtro dell'aria con un aspirapolvere o lavarlo con acqua fredda.
4. Prima di rimontare il filtro nella griglia, accertarsi che questa sia pulita e completamente asciutta.
5. Se il filtro è danneggiato, sostituirlo.
6. Per il montaggio del filtro procedere in successione inversa.

8 Messa fuori servizio

8.1 Disattivazione temporanea del prodotto

- ▶ Premere il tasto di accensione/spegnimento.
 - ◁ Il display si oscura.

8.2 Disattivazione definitiva del prodotto

- ▶ Incaricare un installatore per mettere il prodotto definitivamente fuori servizio. Si prega di rivolgersi ad un tecnico qualificato e autorizzato.

8.2.1 Smaltimento del refrigerante

Il prodotto contiene il refrigerante R32 che non deve essere rilasciato nell'atmosfera.

- ▶ Fare smaltire il refrigerante solo da parte di un installatore qualificato.

9 Riciclaggio e smaltimento

Smaltimento dell'imballaggio

- ▶ Incaricare dello smaltimento dell'imballaggio del prodotto il tecnico qualificato che lo ha installato.

Validità: eccetto Francia

Smaltimento del prodotto



■ Se il prodotto è contrassegnato con questo simbolo:

- ▶ In questo caso non smaltire il prodotto con i rifiuti domestici.
- ▶ Conferire invece il prodotto in un punto di raccolta per apparecchi elettrici o elettronici usati.

Smaltimento delle batterie/batterie ricaricabili



■ Se il prodotto è munito di batterie/batterie ricaricabili contrassegnate con questo simbolo:

- ▶ In questo caso smaltire le batterie/batterie ricaricabili in un punto di raccolta per batterie/batterie ricaricabili.
 - ◁ **Prerequisito:** le batterie/batterie ricaricabili devono poter essere rimosse dal prodotto senza essere distrutte. Altrimenti vengono smaltite assieme al prodotto.
- ▶ Secondo i requisiti di legge, la restituzione delle batterie usate è obbligatoria, in quanto le batterie/batterie ricaricabili possono contenere sostanze dannose per la salute e l'ambiente.

Eliminazione dei dati personali

I dati personali possono essere utilizzati impropriamente da soggetti terzi non autorizzati.

Se il prodotto contiene dati personali:

- ▶ Prima di smaltire il prodotto, assicurarsi che non vi siano apposti né contenuti dati personali (per esempio, dati di registrazione online o simili).

10 Garanzia e servizio assistenza tecnica

10.1 Garanzia

Le informazioni sulla garanzia del produttore sono presenti nelle Country specifics.

10.2 Servizio assistenza tecnica

I dati di contatto del nostro servizio assistenza tecnica sono riportati nelle Country specifics o nel nostro sito web.

Appendice

A Soluzione dei problemi

Problema	Possibili cause	Rimedio
Il display del comando a distanza non si inserisce	Controllare se le batterie sono inserite correttamente.	Rispettare la polarità.
	Le batterie sono scariche	Sostituire le batterie. Sostituire sempre le due batterie contemporaneamente.
Il sistema non si avvia immediatamente	Il sistema non si riavvia immediatamente dopo il disinserimento.	Ai fini della protezione, l'impianto rimane disinserito per almeno 3 minuti dopo ogni arresto. Reinserirlo dopo questo lasso di tempo.
	Il circuito di protezione viene attivato per proteggere il prodotto, se il connettore viene rimosso dalla presa e reinserito direttamente.	
Generalmente il sistema non funziona (il ventilatore non si inserisce)	Il cavo di allacciamento alla rete elettrica non è collegato	Innestare il connettore nella presa ed inserire l'unità interna.
	La corrente è in avaria	Ripristinare nuovamente l'alimentazione di corrente dell'impianto.
	Il fusibile è guasto	Avvisare un tecnico qualificato.
Raffrescamento o riscaldamento insufficienti	Porte e/o finestre aperte	Chiudere le porte e/o le finestre.
	La fonte di calore si trova nel locale (molte persone nel locale)	Eliminare possibilmente la fonte di calore.
	Il termostato nel modo raffrescamento è impostato su una temperatura troppo alta	Impostare perfettamente la temperatura.
	Il termostato nel modo riscaldamento è impostato su una temperatura insufficiente	Impostare perfettamente la temperatura.
	Il filtro dell'aria è sporco o intasato	Pulire i filtri dell'aria.
	Ostacolo davanti all'entrata o all'uscita dell'aria	Eliminare l'ostacolo per provvedere ad una circolazione dell'aria sufficiente.
	La temperatura ambiente non ha raggiunto il livello stabilito	Attendere un momento.
	Irraggiamento solare diretto attraverso la finestra mentre il prodotto funziona nel modo raffrescamento	Proteggere l'unità interna dall'irraggiamento solare (ad es.: applicare tende, chiudere gli avvolgibili, ecc.).
Emissione di rumore	Durante il funzionamento o con unità disinserita si percepisce probabilmente uno scricchiolio. Nei primi due o tre minuti il rumore è fortissimo.	La causa di questo scricchiolio è dovuta allo scorrimento del refrigerante nell'unità. Il rumore non indica un malfunzionamento.
	Durante il funzionamento del sistema si percepisce uno schiocco	La causa di questo rumore è dovuta alle variazioni di temperatura e di conseguenza alla dilatazione o alla contrazione del bollitore. Il rumore non indica un malfunzionamento.

Problema	Possibili cause	Rimedio
Emissione di rumore	Un forte rumore d'aria durante il funzionamento del sistema può essere causato da impurità del filtro dell'aria	Pulire a fondo il filtro dell'aria.
Formazione di cattivi odori	Il sistema fa circolare cattivi odori nell'aria ambiente (odore di sigarette o mobili)	Nessuna misura correttiva
Formazione di nebbia o vapore	Nel modo riscaldamento o con basse temperature, l'unità esterna può generare vapore durante il processo di scongelamento.	Nessuna misura correttiva
Sul display dell'unità interna appare E07 .	Le singole unità interne del climatizzatore non sono configurate nella stessa modalità operativa.	Commutare tutte le unità interne sul modo raffrescamento o riscaldamento.

Indice analitico

A	
Accensione/spengimento dell'illuminazione del display dell'unità interna.....	59
B	
Batteria	65
D	
Deumidificazione	55
disattivazione definitiva	65
Disattivazione, temporanea.....	65
Display.....	56–57
Documentazione	54
F	
Funzionamento con più unità interne	63
Funzione di risparmio	63
Funzione I Feel.....	63
Funzione principale	54
Funzione Sleep	61
Funzione Timer	60
I	
Impostazione del modo automatico.....	58
Impostazione del modo deumidificazione	59
Impostazione del modo raffrescamento	58
Impostazione del modo ventilazione	59
Impostazione dell'ora.....	59
Interfaccia di controllo	56–57
M	
Manutenzione	52
Marcatura CE	55
O	
On/Off.....	57
P	
principio di funzionamento.....	57
Prodotto, spegnimento	65
Pulizia del dispositivo di comando a distanza	64
Pulizia dell'unità esterna.....	64
Pulizia dell'unità interna.....	64
R	
Raffrescamento	55
Regolazione del modo riscaldamento	58
Regolazione distribuzione aria	61
Riciclaggio	65
Riparazione	52
Riscaldamento.....	54
S	
Selezionare una modalità di funzionamento.	57
Sicurezza per bambini.....	63
Smaltimento	65
Spegnimento	65
U	
Uso previsto	49
V	
ventilazione	55

Gebruiksaanwijzing

Inhoudsopgave

1	Veiligheid	71	6	Bedienings- en weergavefuncties	81
1.1	Waarschuwingen bij handelingen	71	6.1	Displayverlichting binnenunit in-/uitschakelen	81
1.2	Reglementair gebruik.....	71	6.2	Weergaveverandering van de thermometrische schaal.....	81
1.3	Algemene veiligheidsinstructies	72	6.3	Tijd instellen	81
2	Aanwijzingen bij de documentatie	76	6.4	Functie Timer	81
2.1	Aanvullend geldende documenten in acht nemen	76	6.5	Stel het ventilatortoerental in.	81
2.2	Documenten bewaren.....	76	6.6	Quiet-functie	82
2.3	Geldigheid van de handleiding	76	6.7	Luchtverdeling instellen	82
3	Productbeschrijving	76	6.8	Functie Sleep.....	82
3.1	Productopbouw.....	76	6.9	Functie Turbo.....	84
3.2	Hoofdfunctie.....	76	6.10	Temperatuurfunctie.....	84
3.3	Verwarming.....	76	6.11	I Feel-functie	84
3.4	Koeling.....	77	6.12	Spaarfunctie.....	84
3.5	Ventilatie	77	6.13	Kinderslotfunctie	85
3.6	Ontvochtiging.....	77	6.14	Bedrijf met meerdere binnenunits	85
3.7	Temperatuurbereik voor de werking	77	6.15	Indicaties van de binnenunit	85
4	Beschrijving van het typeplaatje van de binnenunit	77	7	Onderhoud	85
4.1	CE-markering.....	77	7.1	Onderhoud	85
5	Bedrijf	78	7.2	Product onderhouden	85
5.1	Beschrijving van de displayweergaven op de afstandsbediening.....	78	7.3	Binnenunit reinigen	85
5.2	Beschrijving van de toetsen van de afstandsbediening.....	78	7.4	Buitenunit reinigen	85
5.3	Batterijen plaatsen	79	7.5	Afstandsbediening reinigen	85
5.4	On/Off	79	7.6	Reiniging van de luchtfilter.....	86
5.5	Modus	79	8	Uitbedrijfname	87
5.6	Functie van het automatisch bedrijf	79	8.1	Product tijdelijk buiten bedrijf stellen	87
5.7	Koeling.....	80	8.2	Product definitief buiten bedrijf stellen	87
5.8	CV-bedrijf.....	80	9	Recycling en afvoer	87
5.9	Ventilatiemodus	80	10	Garantie en klantendienst	87
5.10	Ontvochtigingsmodus	80	10.1	Garantie	87
			10.2	Serviceteam	87
				Bijlage	88
				A Verhelpen van storingen	88
				Trefwoordenlijst	90

1 Veiligheid

1.1 Waarschuwingen bij handelingen

Classificatie van de waarschuwingen bij handelingen

De waarschuwingen bij handelingen zijn als volgt door waarschuwingstekens en signaalwoorden aangaande de ernst van het potentiële gevaar ingedeeld:

Waarschuwingstekens en signaalwoorden



Gevaar!

Direct levensgevaar of gevaar voor ernstig lichamenteel letsel



Gevaar!

Levensgevaar door een elektrische schok



Waarschuwing!

Gevaar voor licht lichamenteel letsel



Opgelet!

Kans op materiële schade of milieuschade

1.2 Reglementair gebruik

Er kan bij ondeskundig of oneigenlijk gebruik gevaar ontstaan voor lijf en leven van de gebruiker of derden resp. schade aan het product en andere voorwerpen.

Het product is bestemd voor de klimatisatie van de woon- en kantoorruimtes.

Het reglementaire gebruik houdt in:

- het naleven van de meegeleverde gebruiksaanwijzingen van het product alsook van alle andere componenten van de installatie
- het naleven van alle in de handleidingen vermelde inspectie- en onderhoudsvoorwaarden.

Dit product kan door kinderen vanaf 8 jaar alsook personen met verminderde fysieke, sensorische of mentale capaciteiten of gebrek aan ervaring en kennis gebruikt worden, als ze onder toezicht staan of m.b.t. het veilige gebruik van het product geïnstrueerd werden en de daaruit resulterende gevaren verstaan. Kinderen mogen niet met het product spelen. Reiniging en onderhoud door de gebruiker mogen niet door kinderen zonder toezicht uitgevoerd worden.

Een ander gebruik dan het in deze handleiding beschreven gebruik of een gebruik dat van het hier beschreven gebruik afwijkt, geldt als niet-reglementair. Als niet-reglementair gebruik geldt ook ieder direct commer-

cieel of industrieel gebruik. Elke gebruik voor het bewaren van voedingsmiddelen, planten of andere licht bederfelijke levensmiddelen wordt eveneens als niet reglementair beschouwd.

Attentie!

Ieder misbruik is verboden.

1.3 Algemene veiligheidsinstructies

1.3.1 Levensgevaar door veranderingen aan het product of in de omgeving van het product

- ▶ Verwijder, overbrug of blokkeer in geen geval de veiligheidsinrichtingen.
- ▶ Manipuleer geen veiligheidsinrichtingen.
- ▶ Vernietig of verwijder geen verzegelingen van componenten.
- ▶ Breng geen veranderingen aan:
 - aan het product
 - aan de toevoerleidingen voor water en stroom
 - aan de veiligheidsklep
 - aan de afvoerleidingen
 - aan de luchtinlaten en luchtuitlaten
 - aan de leidingen voor de luchttoevoer en luchtafvoer
 - aan bouwconstructies die de gebruiksveiligheid van

het product kunnen beïnvloeden

1.3.2 Gevaar door foute bediening

Door foute bediening kunt u zichzelf en anderen in gevaar brengen en materiële schade veroorzaken.

- ▶ Lees deze handleiding en alle andere documenten die van toepassing zijn zorgvuldig, vooral het hoofdstuk "Veiligheid" en de waarschuwingen.
- ▶ Voer alleen de werkzaamheden uit waarover deze gebruiksaanwijzing aanwijzingen geeft.

1.3.3 Levensgevaar door brand of explosie bij lekkage in het koudemiddelcircuit

Het product bevat het brandbare koudemiddel R32. Bij lekkage kan koudemiddel dat naar buiten komt door vermenging met lucht een brandbare atmosfeer vormen. Er bestaat brand- en explosiegevaar. Bij brand kunnen giftige of bijtende stoffen zoals carbonylfluoride, koolmonoxide of fluorwaterstof ontstaan.

- ▶ Houd ontstekingsbronnen op afstand van het product. Ontstekingsbronnen zijn bijvoorbeeld open vuur, hete

oppervlakken met meer dan 550 °C, niet-ontstekingsbronvrije elektrische apparaten of gereedschappen of statische ontladingen.

- ▶ Gebruik in de omgeving van het product geen sprays of andere brandbare gassen.
- ▶ Voer in geen geval werkzaamheden in de buurt van het product uit, waarbij het product zou kunnen ontbranden.

1.3.4 Levensgevaar door verstikkende atmosfeer bij lekkage in het koudemiddelcircuit

Het product bevat het brandbare koudemiddel R32. Bij lekkage kan koudemiddel dat naar buiten komt een verstikkende atmosfeer vormen. Er bestaat verstikkingsgevaar.

- ▶ Houd er rekening mee, dat ontsnappend koudemiddel een hogere dichtheid als lucht heeft en zich bij de vloer kan ophopen.
- ▶ Voer geen veranderingen in de productomgeving uit om te voorkomen, dat ontsnappend koudemiddel zich in een verlaging kan verzamelen, via gebouwoeningen het gebouw kan binnendringen.

1.3.5 Levensgevaar door een elektrische schok

- ▶ Werk niet met natte of vochtige handen aan het product.

1.3.6 Verwondingsgevaar door verbranding bij contact met koudemiddelleidingen

De koudemiddelleidingen tussen buitenunit en binnenunit kunnen tijdens het gebruik erg heet worden. Er bestaat verbrandingsgevaar.

- ▶ Raak geen niet-geïsoleerde koudemiddelleidingen aan.

1.3.7 Gevaar voor verwondingen door koudemiddel

Lekkend koudemiddel kan ernstige oogletsels en tot zuurstofgebrek op de opstelplaats veroorzaken.

- ▶ Beschadig geen toestelcomponenten die koudemiddel bevatten.
- ▶ Zorg ervoor dat u de leidingen van de airco niet met scherpe of puntige voorwerpen beschadigt en dat u geen leidingen plat drukt of verdraait.
- ▶ Als er koudemiddel gelekt is, neem dan contact op met een gekwalificeerde installateur die de lekkage verhelpt.
- ▶ Als er koudemiddel in uw ogen terecht komt, neem dan

onmiddellijk contact op met een arts.

- ▶ Gebruik bij de omgang met het koudemiddel veiligheids-handschoenen.

1.3.8 Verwondingsgevaar en gevaar voor materiële schade door ondeskundig of niet-uitgevoerd onderhoud en ondeskundige of niet-uitgevoerde reparatie

- ▶ Probeer nooit om zelf onderhoudswerk of reparaties aan uw product uit te voeren.
- ▶ Laat storingen en schade onmiddellijk door een installateur verhelpen.
- ▶ Neem de opgegeven onderhoudsintervallen in acht.

1.3.9 Gevaar voor lichamelijke letsels door ventilator

De hoge snelheid van de ventilator kan verwondingen veroorzaken.

- ▶ Steek nooit uw vingers of andere voorwerpen in de luchtin- en uitlaten of tussen de lamellen terwijl het product in gebruik is.

1.3.10 Brandgevaar door open vuur of ontvlambare gassen

- ▶ Plaats geen hittebronnen met open vuur in de luchtstroom van het toestel.
- ▶ Gebruik in de omgeving van de airco geen sprays of andere ontvlambare gassen.

1.3.11 Gevaar voor de gezondheid door directe luchtstroom

- ▶ Richt de luchtstroom niet direct op mensen, vooral niet op kinderen of behinderde of oudere mensen.

1.3.12 Kans op milieuschade door lekkend koudemiddel

Het product bevat het koudemiddel R32. Het koudemiddel mag niet in de atmosfeer terecht komen. R32 is een door het Kyoto-protocol beschreven gefluoreerd broeikasgas met GWP 675 (GWP = Global Warming Potential). Komt het in de atmosfeer terecht, dan werkt het 675 keer zo sterk als het natuurlijke broeikasgas CO₂.

Het in het product aanwezige koudemiddel moet voor het afvoeren van het product volledig in een daarvoor geschikt reservoir worden afgezogen, om het



daarna conform de voorschriften te recyclen of af te voeren.

- ▶ Zorg ervoor dat alleen een officieel gecertificeerde installateur met de nodige veiligheidsuitrusting installatiewerkzaamheden, onderhoudswerkzaamheden of andere ingrepen aan het koudemiddelcircuit uitvoert.
- ▶ Laat het in het product aanwezige koudemiddel door een gecertificeerde installateur conform de voorschriften recyclen of afvoeren.

2 Aanwijzingen bij de documentatie

2.1 Aanvullend geldende documenten in acht nemen

- ▶ Neem absoluut alle gebruiksaanwijzingen die bij de componenten van de installatie worden meegeleverd in acht.

2.2 Documenten bewaren

- ▶ Bewaar deze handleiding alsook alle documenten die van toepassing zijn voor het verdere gebruik.

2.3 Geldigheid van de handleiding

Deze handleiding geldt uitsluitend voor de volgende producten:

Productartikelnummer

Binnenunit SDH1-025MNCI	8000010716
Binnenunit SDH1-035MNCI	8000010718

3 Productbeschrijving

3.1 Productopbouw

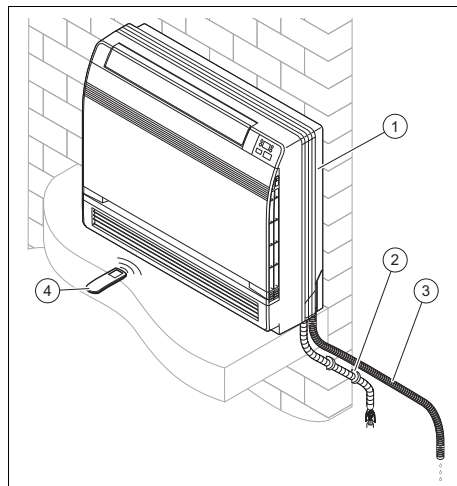

- | | |
|---------------------------|-------------------------------|
| 1 Binnenunit | 3 Afvoerslang voor condensaat |
| 2 Aansluitingen en buizen | 4 Afstandsbediening |

3.2 Hoofdfunctie

De afstandsbediening stuurt de CV-installatie, de koeling en de ventilatie.

De afstandsbediening beschikt over een tijdschakelfunctie (schakelklok) voor het in- en uitschakelen van de binnenunit.

3.3 Verwarming

De kamertemperatuurvoeler meet de kamertemperatuur. Als de kamertemperatuur lager is dan de gewenste temperatuur, dan activeert de thermostaat de verwarming.

In de CV-functie verhoogt de binnenunit de temperatuur van de kamer waarin deze is geïnstalleerd.

3.4 Koeling

De kamertemperatuurvoeler meet de kamertemperatuur. Als de kamertemperatuur hoger is dan de gewenste temperatuur, dan activeert de thermostaat de koeling.

In de koelmodus verlaagt de binneneenheid de temperatuur van de kamer waarin deze is geïnstalleerd.

3.5 Ventilatie

Met behulp van de afstandsbediening kan de ventilatie geactiveerd worden om de lucht te laten circuleren zonder hierbij de luchttemperatuur van de kamer te wijzigen waarin het product is geïnstalleerd.

In de ventilatiemodus kan de temperatuur niet worden ingesteld.

3.6 Ontvochtiging

In de ontvochtigingsmodus vermindert de binneneenheid de luchtvochtigheid in de kamer waarin deze is geïnstalleerd.

In de ontvochtigingsmodus kan het ventilatortoerental niet worden ingesteld. De ventilator loopt met minimaal toerental.

3.7 Temperatuurbereik voor de werking

De vermogenscapaciteit van de airco verandert afhankelijk van de bedrijfstemperatuur van de buitenunit.

	Koeling	Verwarming
Binnen	16 °C – 30 °C	16 °C – 30 °C

4 Beschrijving van het typeplaatje van de binneneenheid

Op het typeplaatje vindt u de volgende informatie:

Afkorting/symbool	Beschrijving
	Handleiding lezen!
SDH...	Productnomenclatuur

Afkorting/symbool	Beschrijving
Air Conditionning - Indoor unit	Productbeschrijving
COOLING - Rated capacity kW	Nominale inhoud in de koelmodus
HEATING - Rated capacity kW	Nominale inhoud in de CV-functie
Max operating current A	Maximaal verbruik
IP	Beschermingsklasse (stof, spatwater)
220-240 V ~ / 50 Hz / eenfasig	Elektrische aansluiting - spanning - frequentie - fase
Operating pressure Hi P MPa	Toegestane werkoverdruk aan hogedrukszijde
Operating pressure Lo P MPa	Toegestane werkoverdruk aan lagedrukszijde
NET WEIGHT kg	Nettogewicht
	Het product bevat een licht ontvlambare vloeistof (veiligheidsgroep A2).

4.1 CE-markering



Met de CE-markering wordt aangegeven dat de producten conform de conformiteitsverklaring aan de fundamentele vereisten van de geldende richtlijnen voldoen. Hiermee verklaart de fabrikant dat het in deze handleiding beschreven draadloze installatietype aan de richtlijn 2014/53/EU voldoet.

De volledige tekst van de EU-conformiteitsverklaring is op het volgende internetadres beschikbaar:

<https://www.vaillant-group.com/doc/doc-radio-equipment-directive>

5 Bedrijf

Het product wordt via de afstandsbediening bestuurd.

5.1 Beschrijving van de displayweergaven op de afstandsbediening



Symbool	Beschrijving
	Weergave van de functie I FEEL
	Funcitieweergave van de ventilator
	Overbrengingsindicatie
	Weergave van de Auto-modus
	Weergave van de koelmodus
	Weergave van de ontvochtigingsmodus
	Weergave van de ventilatiemodus
	Weergave van de CV-functie
	Weergave van de spaarfunctie
	Weergave van de ionisatiefunctie (functie niet beschikbaar)
	Weergave van de verseluchtfunctie (Fresh Air) (functie niet beschikbaar)
	Weergave van de Quiet-modus
	Weergave van de functie X Fan
	Kamertemperatuurweergave
	Weergave van de functie Timer
	Weergave van de gekozen temperatuur

Symbool	Beschrijving
	Klok
	Weergave van de functie Sleep
	Verlichtingsweergave
	Bedrijfsaanwijzing van de horizontale luchtverdeling (niet beschikbaar)
	Bedrijfsaanwijzing van de verticale luchtverdeling
	Blokkeerweergave

5.2 Beschrijving van de toetsen van de afstandsbediening

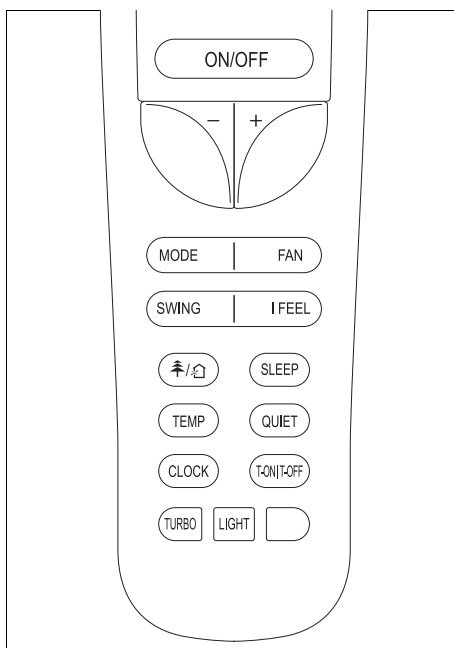

Toets	Beschrijving
ON/OFF	Aan-/uittoets
-/+	Keuze-instelknop
MODE	Keuze van de modus
FAN	Keuze van het ventilatortoerental
SWING	Verticale luchtverdeling
I FEEL	Activeren van de functie I Feel

Toets	Beschrijving
	Activeren/deactiveren van de ionisatie- en verseluchtfunctie (Fresh Air) (functies niet beschikbaar)
SLEEP	Activeren van de functie Sleep
TEMP	Weergave van de gewenste/kamertemperatuur
QUIET	Quiet-functie activering/deactivering
CLOCK	Tijd-insteltoets
T-ON/T-OFF	Activeren/deactiveren Timer-modus
TURBO	Activeren/deactiveren Turbo-modus
LIGHT	Activeren/deactiveren van de verlichting van het display op de binnenunit

5.3 Batterijen plaatsen



Aanwijzing

Het type batterij voor deze afstandsbediening is AAA.

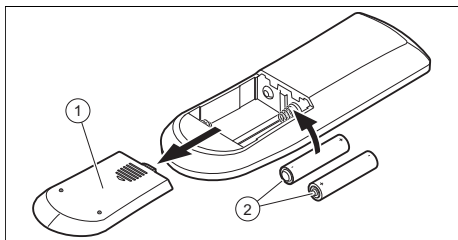

- Haal het deksel **(1)** van het batterijvak.
- Plaats de batterijen **(2)** en let hierbij op de correcte poling.
- Breng het deksel van het batterijvak **(1)** opnieuw aan.
 - ▽ Als het display niet inschakelt, controleer dan of de batterijen correct geplaatst zijn.
 - ◁ Verwijder bij langere afwezigheid de batterijen uit de afstandsbediening.

5.4 On/Off

- Druk op de ON/OFF-toets, om het apparaat aan of uit te schakelen.

5.5 Modus

- Houd de afstandsbediening direct in de richting van de binnenunit.
 - ◁ De afstand tussen afstandsbediening en binnenunit moet geringer zijn dan de maximale afstand.
 - < 7,0 m
 - ◁ Als zich in de kamers TL-lampen met elektronisch voorschakeltoestel of draadloze telefoons bevinden, moet de maximale afstand verminderd worden.
 - ◁ Vermijd hindernissen tussen afstandsbediening en binnenunit.
- Druk op de MODE-toets, om de modus te veranderen of te selecteren. De bedrijfswijze wordt in de volgende volgorde op het display weergegeven:
 - ◁ Automatische modus: ◁
 - ◁ stand: ✱
 - ◁ CV-functie: ✨
 - ◁ Ventilatiemodus: 🌀
 - ◁ Ontvochtigingsmodus: 💧



Aanwijzing

Als het toestel langere tijd bij hoge luchtvochtigheid in de koelmodus loopt, kan uit het uitlaatrooster condenswater druppelen.

5.6 Functie van het automatisch bedrijf

- In de autostand ◁ kiest het product automatisch afhankelijk van de kamertemperatuur de koelmodus ✱ of de CV-functie ✨.
- In de koelmodus ✱ bedraagt de gewenste temperatuur 25 °C.
 - In de CV-functie ✨ bedraagt de gewenste temperatuur 20 °C.

5.6.1 Autostand instellen

1. Schakel het product in.
(→ Hoofdstuk 5.4)
2. Druk op de toets MODE.
 - ◁ Op het display worden de verschillende modi weergegeven.
3. Selecteer de autostand 
 - ◁ De temperatuur wordt aangehouden, maar het ventilatortoerental kan worden gekozen.

5.7 Koeling

In de koelmodus laat de binnenunit alleen de koeling van de kamer toe.

Om een optimale koeling te bereiken, wordt aangeraden om de lamellen horizontaal in te stellen.

5.7.1 Koelmodus instellen

1. Schakel het product in.
(→ Hoofdstuk 5.4)
2. Druk op de toets MODE.
 - ◁ Op het display worden de verschillende modi weergegeven.
3. Selecteer de koelmodus .
4. Stel de gewenste temperatuur via de toetsen + en - in.
 - ◁ De temperatuur kan in stappen van 1 °C verhoogd en verlaagd worden.
5. Instelling van het ventilatortoerental.

5.8 CV-bedrijf

In de CV-functie beperkt de binnenunit zich tot het verwarmen van de kamer.

5.8.1 Instellen van de CV-functie

1. Schakel het product in.
(→ Hoofdstuk 5.4)
2. Druk op de toets MODE.
 - ◁ Op het display worden de verschillende modi weergegeven.
3. Selecteer de CV-functie .
4. Stel de gewenste temperatuur via de toetsen + en - in.
 - ◁ De temperatuur kan in stappen van 1 °C verhoogd en verlaagd worden.
5. Instelling van het ventilatortoerental.

5.9 Ventilatiemodus

In de ventilatiemodus circuleert de binnenunit de binnenlucht.

De kamertemperatuur wordt daarbij niet veranderd.

Het ventilatortoerental kan via de toets FAN worden ingesteld.

Het verticale luchtverdeling kan via de toets SWING worden ingesteld.

5.9.1 Ventilatiemodus instellen

1. Schakel het product in.
(→ Hoofdstuk 5.4)
2. Druk op de toets MODE.
 - ◁ Op het display worden de verschillende modi weergegeven.
3. Selecteer de ventilatiemodus .
4. Stel de gewenste temperatuur via de toetsen + en - in.
 - ◁ De temperatuur kan in stappen van 1 °C verhoogd en verlaagd worden.
5. Druk op FAN om het ventilatortoerental in te stellen.
 - ◁ Met elke toetsdruk op FAN verandert het ventilatortoerental.

5.10 Ontvochtigingsmodus

In de ontvochtigingsmodus vermindert de binnenunit de luchtvochtigheid.

5.10.1 Ontvochtigingsmodus instellen

1. Schakel het product in.
(→ Hoofdstuk 5.4)
2. Druk op de toets MODE.
 - ◁ Op het display worden de verschillende modi weergegeven.
3. Selecteer de ontvochtigingsmodus .
4. Stel de gewenste temperatuur via de toetsen + en - in.
 - ◁ De temperatuur kan in stappen van 1 °C verhoogd en verlaagd worden.
 - ◁ De binnenunit selecteert het laagste ventilatortoerental dat niet kan worden veranderd om de efficiëntie

van de ontvochtigingsmodus te optimaliseren.



Aanwijzing

Tijdens dit proces kan de temperatuur van de ruimte dalen.

6 Bedienings- en weergavefuncties

6.1 Displayverlichting binnenunit in-/uitschakelen

1. Druk minder dan 2 seconden op de LIGHT-toets om de displayverlichting van de binnenunit in te schakelen.
 - ◁ Op het display van de afstandsbediening verschijnt de weergave ☀️.
2. Druk minder dan 2 seconden op de LIGHT-toets om de displayverlichting van de binnenunit uit te schakelen.
 - ◁ Op het display van de afstandsbediening verdwijnt de weergave ☀️.

6.2 Weergaveverandering van de thermometrische schaal

- ▶ Druk bij ingeschakelde unit op de toetsen MODE en –.
 - ◁ In het display verschijnt de temperatuur in graden Celsius, wanneer deze daarvoor in graden Fahrenheit werd weergegeven, en omgekeerd.

6.3 Tijd instellen

1. Druk op de toets CLOCK.
 - ◁ De weergave van de tijd knippert op het display.
2. Druk op de toetsen + en – voor het instellen van de tijd.
 - ◁ Met de toetsen + en – kunt u de uren en minuten instellen.
 - ◁ Als u de toets + of de toets – ingedrukt houdt, dan wordt de waarde sneller verhoogd of verlaagd.
3. Druk op de toets CLOCK om de instelling te bevestigen.
 - ◁ De weergave van de tijd knippert niet meer. De tijd is nu ingesteld.

6.4 Functie Timer

Met de Timer-functie kunnen de werkingstijden van het product worden ingesteld. Door deze functie kan het stroomverbruik geoptimaliseerd worden.

6.4.1 Activeren/deactiveren Timer-modus

1. Controleer of de tijd van het product juist is ingesteld.
2. Druk op de toets T-ON/T-OFF.
 - ◁ Afhankelijk van de actuele werkingstoestand van het product (uitgeschakeld/ingeschakeld) knippert "ON" resp. "OFF" in het display.
3. Stel de tijd in.
4. Druk op de toets T-ON/T-OFF voor het bevestigen van de begin- of eindtijd.
 - ◁ "ON" of "OFF" wordt permanent op het display getoond, wanneer het is geactiveerd.
 - ◁ Het uitgeschakelde product schakelt op de ingestelde starttijd in resp. het ingeschakelde product schakelt op de ingestelde eindtijd uit.
5. Druk op de toets T-ON/T-OFF om de geactiveerde Timer-modus te deactiveren.

6.5 Stel het ventilatortoerental in.

Bij ingeschakelde unit de toets FAN indrukken, het ventilatortoerental wordt daardoor lager conform de later weergegeven volgorde.

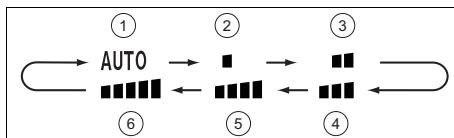

- | | | | |
|---|--------------------------|---|--|
| 1 | Automatisch bedrijf | 3 | Gemiddeld tot laag ventilatortoerental |
| 2 | Laag ventilatortoerental | | |

- | | | | |
|---|--|---|-------------------------------|
| 4 | Gemiddeld ventilator-
toerental | 6 | Hoog ventilator-
toerental |
| 5 | Gemiddeld tot
hoog ventilator-
toerental | | |

6.5.1 Activeren van de functie X Fan

1. Wanneer de koel- ❄ of ontvochtigingsmodus 💧 is geactiveerd, drukt u twee seconden op de toets Fan.
 - ◁ Op het display van de afstandsbediening verschijnt de weergave van de X Fan-modus ❄.
 - ◁ De ventilator van de binnenunit draait enkele minuten. Na het verstrijken van deze periode schakelt de binnenunit uit.
2. Druk enkele seconden op de toets Fan om de ventilator van de binnenunit direct te stoppen.
 - ◁ Met deze functie wordt de batterij van de binnenunit gedroogd voordat deze uitschakelt, zo wordt corrosie aan het toestel en overmatige groei van bacteriën verminderd.



Aanwijzing

De functie X Fan is in de Auto-, ventilatie- of CV-modus niet beschikbaar.

6.6 Quiet-functie

In de functie Quiet wordt het geluidsniveau bij frequentie- en toerentalverandering van de ventilator van de unit verlaagd.

6.6.1 Activeren/deactiveren Quiet-modus

1. Druk op de toets QUIET.
 - ◁ Op het display van de afstandsbediening verschijnt de weergave 🎧.



Aanwijzing

Het ventilator- toerental kan niet worden aangepast.

2. De toets QUIET opnieuw indrukken, om de functie te deactiveren.

6.7 Luchtverdeling instellen

Met deze functie kan de verticale luchtverdeling van de binnenunit onafhankelijk ingesteld worden.

6.7.1 Stel de in verticale luchtuitblaashoek in

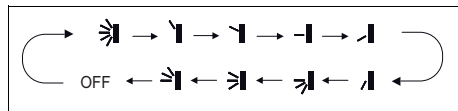

1. Druk op de toets Swing.
 - ◁ Op het display van de afstandsbediening verschijnt de functieweergave van de verticale luchtverdeling 🌀.
2. Druk opnieuw op de Swing-toets om de gewenste richting te selecteren. Bij elke keer indrukken van de Swing-toets wordt de richting van de verticale luchtuitblaashoek veranderd..



Aanwijzing

Als het product ingeschakeld is en op de afstandsbediening de functieweergave voor de verticale luchtverdeling te zien is, beweegt de luchtuitblaashoek volgens de standaardinstelling. Als het product zich in de koelmodus bevindt, is de luchtuitblaashoek naar boven gericht. Als het product zich in de verwarmingsmodus bevindt, is de luchtuitblaashoek naar onderen gericht.

6.8 Functie Sleep

Met de Sleep-functie kan de kamertemperatuur tijdens de slaaptijden worden aangepast. Door deze functie wordt het comfort verhoogd en het stroomverbruik met 3 verschillende instellingen geoptimaliseerd. Als de Sleep-functie is ingesteld, past het systeem de temperatuur automatisch aan.

6.8.1 Modus Sleep

In de koelmodus wordt bij een geactiveerde modus Sleep  in één uur de temperatuur met 1 °C en na 2 bedrijfsuren met 2 °C verhoogd en op deze waarde gehouden.

In de CV-functie wordt bij een geactiveerde modus Sleep  in één uur de temperatuur met 1 °C en na 2 bedrijfsuren met 2 °C verlaagd en op deze waarde gehouden.

6.8.2 Sleep-modus

6.8.2.1 Koel- of ontvochttingsfunctie

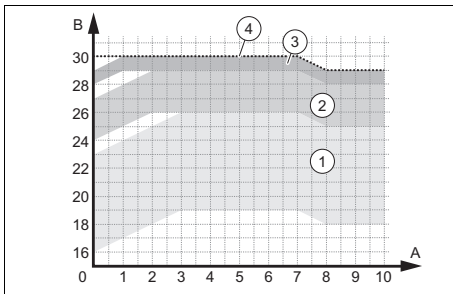

- | | | | |
|---|---|---|---|
| 1 | Bedrijfsbereiken – temperatuur tussen 16 en 23 °C ingesteld | 3 | Bedrijfsbereiken – temperatuur tussen 28 en 29 °C ingesteld |
| 2 | Bedrijfsbereiken – temperatuur tussen 24 en 27 °C ingesteld | 4 | Bedrijfsbereiken – temperatuur op 30 °C ingesteld |

6.8.2.2 CV-bedrijf

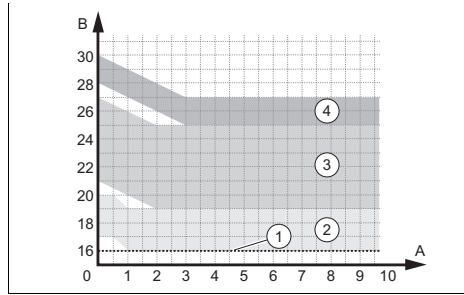

- | | | | |
|---|---|---|---|
| 1 | Bedrijfsbereiken – temperatuur op 16 °C ingesteld | 3 | Bedrijfsbereiken – temperatuur tussen 21 en 27 °C ingesteld |
| 2 | Bedrijfsbereiken – temperatuur tussen 17 en 20 °C ingesteld | 4 | Bedrijfsbereiken – temperatuur tussen 28 en 30 °C ingesteld |





6.8.3 Sleep-modus

De Sleep-modus  maakt de programmering van de temperatuur voor elke van de volgende acht uren mogelijk.

- ▶ Klik in de -modus Sleep  langer op de toets TURBO, om naar de instelling van de temperatuur te gaan.
- ▶ Stel de gewenste temperatuur met de toetsen + en – in en druk dan opnieuw op de toets TURBO, om de temperatuurinstelling voor het eerste uur te bevestigen.
- ▶ Herhaal deze procedure voor de gewenste temperatuurinstelling voor de volgende acht uur.
 - ◁ Na de instelling keert het display van de afstandsbediening weer terug naar de originele toestand en toont de ingeschakelde Sleep-modus .
 - ◁ Bij de programmering verlaat de afstandsbediening, wanneer binnen 10 seconden geen toets wordt ingedrukt, automatisch de instelling van de Sleep-modus  en keert terug naar het originele display.
 - ◁ Wanneer tijdens de instelprocedure de toetsen ON/OFF , MODE , SLEEP of andere functies worden in-

gedrukt, wordt de instelling van de modus Sleep  ook verlaten.

6.8.4 Instelling van de Sleep-functie

1. Druk op de toets MODE.
 - ◁ Op het display worden de verschillende modi weergegeven.
2. Selecteer de koelmodus  of de CV-functie .
3. Druk op de SLEEP-toets .
 - ◁ Op het display van de afstandsbediening verschijnt de weergave van de functie van de modus Sleep , als u één keer drukt, de modus Sleep , als u twee keer drukt, of de modus Sleep , als u drie keer drukt.

6.9 Functie Turbo

De functie Turbo is in de koelmodus en in de CV-functie beschikbaar. Hiermee kan het verwarmings- resp. koelvermogen indien gewenst worden verhoogd.

6.9.1 Activeren van de functie Turbo

1. Druk op de toets TURBO om de functie te activeren.
2. De toets TURBO indrukken, om de functie te deactiveren.

6.10 Temperatuurfunctie

De temperatuurfunctie geeft de geprogrammeerde temperatuur en de kamertemperatuur op het display van de binnenunit weer.

Druk voor het weergeven van de temperatuurwaarden op de toets TEMP op de afstandsbediening.



- | | | | |
|---|--------------------------|---|--|
| 1 | Gewenste temperatuur | 3 | Buitentemperatuur |
| 2 | Binnenruimte-temperatuur | | Functie bij dit model niet beschikbaar |

6.11 I Feel-functie

De functie I Feel gebruikt de temperatuursensor van de afstandsbediening voor de temperatuurregeling van de ruimte en stuurt informatie aan de binnenunit. De eenheid stelt de functie automatisch in, afhankelijk van de door de afstandsbediening geregistreerde temperatuur.

De afstandsbediening moet in de richting van de binnenunit worden gehouden, zodat deze het verzonden signaal correct ontvangt.

6.11.1 Activeren/deactiveren van de I Feel-functie

1. Druk op de toets I FEEL.
 - ◁ Op het display van de afstandsbediening verschijnt de weergave .
2. Herhaal de procedure om de functie te deactiveren.

6.12 Spaarfunctie

Met de spaarfunctie wordt de temperatuur automatisch in de CV-functie op 8 °C en in de koelmodus op 27 °C vastgelegd.

6.12.1 Activeren van de spaarfunctie

1. Selecteer de CV-functie of de koelmodus.
2. Druk tegelijkertijd op de toetsen TEMP en CLOCK, om de functie te activeren.
 - ◁ In de verwarmingsmodus verschijnt het symbool  op het display.
 - ◁ In de koelmodus verschijnt "SE" op het display.
3. Herhaal de procedure om de functie te deactiveren.

6.13 Kinderslotfunctie

Met de kinderslotfunctie kan de afstandsbediening worden geblokkeerd.

6.13.1 Kinderslotfunctie activeren/deactiveren

1. Druk tegelijkertijd op de toetsen + en -.
 - ◁ Op het display van de afstandsbediening verschijnt de weergave . Het kinderslot is geactiveerd.
2. Druk opnieuw op de toetsen + en -, om de functie te deactiveren.

6.14 Bedrijf met meerdere binnenuits

Als uw airconditioning uit meerdere binnenuits bestaat, gebeurt de temperatuurinstelling voor de verschillende kamers onafhankelijk van elkaar.

Zorg ervoor dat alle binnenuits ofwel op koelmodus of op CV-functie ingesteld zijn zodat de installatie correcte functioneert. Wanneer een van de units in een andere bedrijfsmodel werkt dan de rest, verschijnt de foutcode E7 op het display van de unit.

6.15 Indicaties van de binnenuit

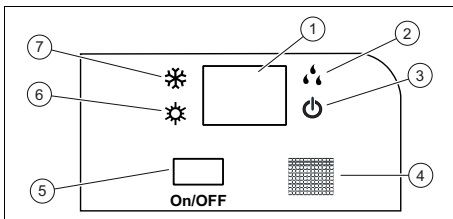

- | | | | |
|---|---|---|---|
| 1 | Display | 5 | Noodschakelaar: bij eenmaal indrukken wordt de automatische modus ingeschakeld, bij tweemaal indrukken wordt het toestel uitgeschakeld. |
| 2 | Lichtindicatie drogerbedrijf in ontvochtigingsmodus | 6 | Lichtindicatie CV-functie |
| 3 | Lichtindicatie bedrijf | 7 | Lichtindicatie koelmodus |
| 4 | Draadloze ontvanger | | |

7 Onderhoud

7.1 Onderhoud

Voor de continue gebruiksveiligheid, betrouwbaarheid en lange levensduur is een jaarlijkse inspectie/jaarlijks onderhoud van het product door een erkende installateur noodzakelijk.

7.2 Product onderhouden

- ▶ Reinig de mantel met een vochtige doek en een beetje oplosmiddelvrije zeep.
- ▶ Gebruik geen sprays, geen schuurmiddelen, afwasmiddelen, oplosmiddel- of chloorhoudende reinigingsmiddelen.

7.3 Binnenuit reinigen

1. Veeg de mantel van de binnenuit met een zachte, droge doek af.
2. Reinig de mantel bij hardnekkigere verontreinigingen met water en een neutraal reinigingsmiddel.
 - Houd de binnenkant van de binnenuit vrij van reinigingsmiddelen.

7.4 Buitenuit reinigen

1. Veeg de mantel van de buitenuit met een droge doek af.
2. Verwijder evt. vuil van het oppervlak van de luchtinlaat.
3. Als de buitenuit zich in een stoffige omgeving bevindt, reinig dan de lamellen van de warmtewisselaar regelmatig met een zachte borstel.

7.5 Afstandsbediening reinigen

- ▶ Reinig de afstandsbediening alleen met een droge doek.

7.6 Reiniging van de luchtfilter

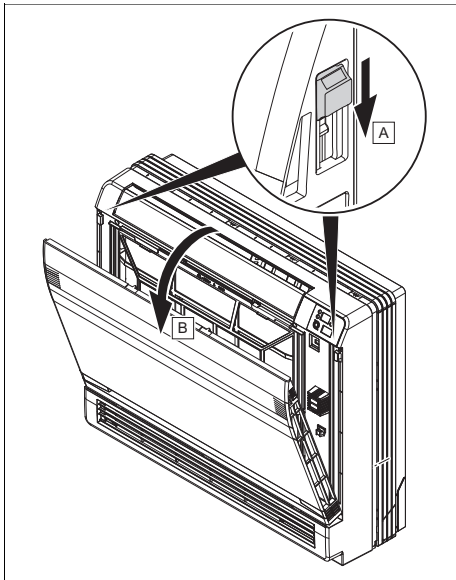

1. Open het voorpaneel.

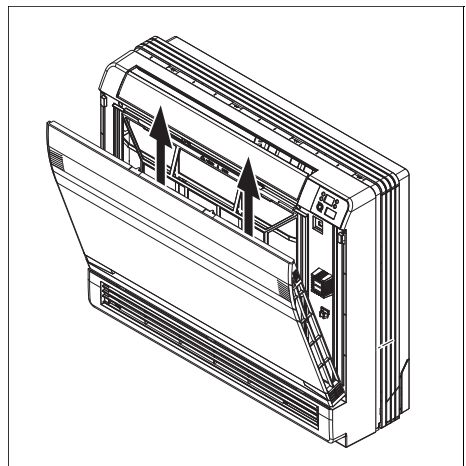

Gevaar!

Gevaar voor materiële schade en storingen!

Als de binnenunit met verontreinigde luchtfilters in gebruik wordt genomen, dan kan dit tot storingen en schade aan het product leiden. Een verontreinigde luchtfilter reduceert het vermogen van de binnenunit.

- ▶ Pas het reinigingsinterval voor de luchtfilter aan de omgevings- en gebruiksomstandigheden aan (minstens één keer per maand).
- ▶ Reinig de luchtfilters bij intensief gebruik minstens om de twee weken.

2. Trek het luchtfilter naar boven eruit.
3. Reinig het luchtfilter met een stofzuiger of was deze met koud water uit.
4. Controleer voor het opnieuw inbouwen van het filter in het rooster of deze schoon en absoluut droog is.
5. Als de filter beschadigd is, vervang deze dan.
6. Ga voor de montage van de filter in omgekeerde volgorde te werk.

8 Uitbedrijfname

8.1 Product tijdelijk buiten bedrijf stellen

- ▶ Druk op de aan-/uittoets.
 - ◁ Het display gaat uit.

8.2 Product definitief buiten bedrijf stellen

- ▶ Geef een installateur de opdracht om het product definitief buiten bedrijf te stellen. Gelieve met een erkende installateur contact op te nemen.

8.2.1 Koudemiddel laten afvoeren

Het product bevat het koudemiddel R32 dat niet in de atmosfeer terecht mag komen.

- ▶ Laat het koudemiddel alleen door een gekwalificeerde installateur afvoeren.

9 Recycling en afvoer

Verpakking afvoeren

- ▶ Laat de verpakking door de installateur afvoeren die het product geïnstalleerd heeft.

Geldigheid: behalve Frankrijk

Product afvoeren



■ Als het product met dit teken is aangeduid:

- ▶ Gooi het product in dat geval niet met het huisvuil weg.
- ▶ Geeft het product in plaats daarvan af bij een inzamelpunt voor oude elektrische of elektronische apparaten.

Batterijen/accu's afvoeren



■ Wanneer het product batterijen/accu's bevat, die met dit symbool zijn gemarkeerd:

- ▶ Breng de batterijen/accu's in dat geval naar een inzamelpunt voor batterijen/accu's.
 - ◁ **Voorwaarde:** de batterijen/accu's kunnen zonder beschadiging uit het product worden verwijderd. Anders worden de batterijen/accu's samen met het product afgevoerd.
- ▶ Conform de wettelijke voorschriften is het inleveren van gebruikte batterijen verplicht, omdat batterijen/accu's substanties kunnen bevatten, die gevaarlijk zijn voor de gezondheid en het milieu.

Persoonsgerelateerde gegevens wissen

Persoonsgerelateerde gegevens kunnen door onbevoegde derden worden misbruikt.

Wanneer het product persoonsgebonden gegevens bevat:

- ▶ Waarborg dat zich zowel op als in het product (bijv. online inloggegevens e.d.) geen persoonsgerelateerde gegevens bevinden, voordat u het product afvoert.

10 Garantie en klantendienst

10.1 Garantie

Informatie over de fabrieksgarantie vindt u in de Country specifics.

10.2 Serviceteam

De contactgegevens van ons serviceteam vindt u in de bijlage Country specifics of op onze website.

Bijlage

A Verhelpen van storingen

Probleem	Mogelijke oorzaken	Oplossing
Display van de afstandsbediening schakelt niet in	Controleer of de batterijen correct geplaatst zijn.	Let op de correcte poling.
	Batterijen zijn ontladen	Vervang de batterijen. Vervang altijd beide batterijen tegelijk.
Systeem start niet onmiddellijk	Het systeem start na een uitschakeling niet onmiddellijk opnieuw.	Ter bescherming blijft de installatie gedurende minstens 3 min. na elke stop uitgeschakeld. Schakel deze na deze tijd opnieuw in.
	Het veiligheidscircuit wordt geactiveerd om het product te beschermen als de stekker uit het stopcontact getrokken wordt en dan onmiddellijk opnieuw aangesloten wordt.	
Systeem functioneert helemaal niet (ventilator schakelt niet in)	Netaansluitkabel is niet aangesloten	Steek de stekker in het stopcontact en schakel de binneneenheid in.
	Stroom is uitgevallen	Breng de stroomtoevoer van de installatie opnieuw tot stand.
	Zekering is defect	Breng uw installateur op de hoogte.
Onvoldoende koeling of verwarming	Deuren en/of vensters geopend	Sluit de deuren en/of vensters.
	Warmtebron bevindt zich in de ruimte (veel personen in de ruimte)	Verwijder indien mogelijk de warmtebron.
	Thermostaat is in de koelmodus op een te hoge temperatuur ingesteld	Stel de temperatuur optimaal in.
	Thermostaat is in de CV-functie op een te lage temperatuur ingesteld	Stel de temperatuur optimaal in.
	Luchtfilter is vervuild of verstopt	Reinig de luchtfilter.
	Hindernis vóór de luchtinlaat of luchtuitlaat	Verwijder de hindernis om voor voldoende luchtcirculatie te zorgen.
	Kamertemperatuur bereikte niet het vastgelegde niveau	Wacht een ogenblik.
	Directe zonnestraling door het venster terwijl het product in de koelmodus loopt	Bescherm de binneneenheid tegen zonnestraling (bijv.: gordijnen aanbrengen, rolluiken sluiten ...).
Geluidsontwikkeling	Tijdens de werking of bij een uitgeschakelde unit is mogelijk een geruis te horen. Gedurende de eerste 2-3 minuten is het geluid het luïdst.	Oorzaak voor dit geruis is het stromen van koudemiddel in de unit. Het geluid wijst niet op een storing.
	Tijdens de werking van het systeem is een geknak te horen	Oorzaak voor dit geluid zijn temperatuurwijzigingen en hieraan verbonden het uitzetten of samenrekken van het reservoir. Het geluid wijst niet op een storing.

Probleem	Mogelijke oorzaken	Oplossing
Geluidsontwikkeling	Een luid luchtgeluid tijdens de werking van het systeem kan door de verontreiniging van de luchtfilters veroorzaakt worden	Reinig de luchtfilter grondig.
Geurvorming	Systeem laat geuren in de kamerlucht circuleren (sigaretten- of meubelgeur)	Geen correctiemaatregel
Nevel- of dampvorming	In de verwarmingsmodus of bij lage temperaturen kan de buitenunit tijdens het ontdooiingsproces damp opwekken.	Geen correctiemaatregel
Het beeldscherm van de binnenunit toont E07 .	De verschillende binnenunits van de airconditioning zijn niet in dezelfde modus geconfigureerd.	Stel alle binnenunits ofwel op koelmodus of op CV-functie in.

Trefwoordenlijst

A

Afstandsbediening reinigen	85
Afvoer	87
Autostand instellen	80

B

Batterij	87
Bedieningselementen	78
Bedrijf met meerdere binnenunits	85
Binnenunit reinigen.....	85
Buitenbedrijfstelling, tijdelijk	87
Buitenunit reinigen.....	85

C

CE-markering	77
--------------------	----

D

definitief buiten bedrijf nemen	87
Display	78
Displayverlichting van de binnenunit in- /uitschakelen	81
Documenten	76

F

Functie Sleep	82
Functie Timer	81

H

Hoofdfunctie	76
--------------------	----

I

I Feel-functie.....	84
Instellen van de CV-functie	80

K

Kinderslot	85
Koelen	77
Koelmodus instellen	80

L

Luchtverdeling instellen.....	82
-------------------------------	----

O

On/Off.....	79
Onderhoud	74
Ontvochtiging	77
Ontvochtigingsmodus instellen.....	80

P

Product, uitschakelen	87
-----------------------------	----

R

Recycling.....	87
Reglementair gebruik	71
Reparatie	74

S

Selecteer een modus.	79
---------------------------	----

Spaarfunctie	84
--------------------	----

T

Tijd instellen	81
----------------------	----

U

Uitschakelen.....	87
-------------------	----

V

Ventilatie.....	77
Ventilatiemodus instellen.....	80
Verwarmen	76

W

Werkwijze	79
-----------------	----

Instrukcja obsługi

Spis treści

1	Bezpieczeństwo	93	5.8	Tryb ogrzewania	102
1.1	Ostrzeżenia związane z wykonywanymi czynnościami	93	5.9	Tryb wentylacji	102
1.2	Użytkowanie zgodne z przeznaczeniem	93	5.10	Tryb usuwania wilgoci	103
1.3	Ogólne informacje na temat bezpieczeństwa	94	6	Funkcje obsługowe i informacyjne	103
2	Wskazówki dotyczące dokumentacji	98	6.1	Włączanie/wyłączanie oświetlenia ekranu jednostki wewnętrznej	103
2.1	Przestrzegać dokumentacji dodatkowej	98	6.2	Zmiana wyświetlania skali termometrycznej	103
2.2	Przechowywanie dokumentów	98	6.3	Nastawianie godziny	103
2.3	Zakres stosowalności instrukcji	98	6.4	Funkcja Timer	103
3	Opis produktu	98	6.5	Ustawić liczbę obrotów wentylatora.	104
3.1	Budowa produktu	98	6.6	Funkcja Quiet	104
3.2	Funkcja główna	98	6.7	Ustawianie rozdziału powietrza	104
3.3	Ogrzewanie	98	6.8	Funkcja Sleep	105
3.4	Chłodzenie	99	6.9	Funkcja Turbo	106
3.5	Wentylacja	99	6.10	Funkcja temperatury	106
3.6	usuwanie wilgoci	99	6.11	Funkcja I Feel	106
3.7	Zakres temperatury wymagany do eksploatacji	99	6.12	Funkcja oszczędnościowa	107
4	Opis tabliczki znamionowej jednostki wewnętrznej	99	6.13	Funkcja zabezpieczenia dziecięcego	107
4.1	Oznaczenie CE	99	6.14	Eksploatacja z kilkoma jednostkami wewnętrznymi	107
5	Eksploatacja	100	6.15	Wyświetlanie jednostki wewnętrznej	107
5.1	Opis wskazań na ekranie na zdalnym sterowaniu	100	7	Pielęgnacja i konserwacja	108
5.2	Opis przycisków zdalnego sterowania	100	7.1	Konserwacja	108
5.3	Wkładanie baterii	101	7.2	Pielęgnacja produktu	108
5.4	On/Off	101	7.3	Czyszczenie jednostki wewnętrznej	108
5.5	Tryb pracy	101	7.4	Czyszczenie jednostki zewnętrznej	108
5.6	Funkcja trybu automatycznego	102	7.5	Czyszczenie modułu zdalnego sterowania	108
5.7	Chłodzenie	102	7.6	Czyszczenie filtra powietrza	108
			8	Wyłączenie z eksploatacji	109
			8.1	Okresowe wyłączenie produktu	109
			8.2	Ostateczne wyłączenie produktu z eksploatacji	109

9	Recykling i usuwanie odpadów	109
10	Gwarancja i serwis.....	110
10.1	Gwarancja.....	110
10.2	Serwis techniczny	110
	Załącznik	111
A	Usuwanie usterek	111
	Indeks.....	113

1 Bezpieczeństwo

1.1 Ostrzeżenia związane z wykonywanymi czynnościami

Klasyfikacja ostrzeżeń dotyczących wykonywanych czynności

Ostrzeżenia dotyczące wykonywanych czynności są opatrzone następującymi znakami ostrzegawczymi i słowami ostrzegawczymi w zależności od wagi potencjalnego niebezpieczeństwa:

Znaki ostrzegawcze i słowa ostrzegawcze



Niebezpieczeństwo!

Bezpośrednie zagrożenie życia lub niebezpieczeństwo odniesienia poważnych obrażeń ciała



Niebezpieczeństwo!

Niebezpieczeństwo porażenia prądem



Ostrzeżenie!

Niebezpieczeństwo lekkich obrażeń ciała



Ostrożnie!

Ryzyko strat materialnych lub zanieczyszczenia środowiska naturalnego

1.2 Użytkowanie zgodne z przeznaczeniem

W przypadku niefachowego lub niezgodnego z przeznaczeniem zastosowania, mogą wystąpić niebezpieczeństwa dla zdrowia i życia użytkownika lub osób trzecich bądź zakłócenia działania produktu i inne szkody materialne.

Produkt jest przeznaczony do klimatyzacji pomieszczeń mieszkalnych i biurowych.

Użytkowanie zgodne z przeznaczeniem obejmuje:

- przestrzeganie dołączonych instrukcji obsługi produktu oraz wszystkich innych podzespołów instalacji
- przestrzeganie wszystkich warunków przeglądów i konserwacji wyszczególnionych w instrukcjach.

Niniejszy produkt może być używany przez dzieci od 8 lat oraz osoby o ograniczonych zdolnościach fizycznych, sensorycznych lub umysłowych lub o niewystarczającym doświadczeniu i wiedzy wyłącznie, jeżeli są one pod odpowiednią opieką lub zostały pouczone w zakresie bezpiecznej obsługi produktu i rozumieją związane z nim niebezpieczeństwa. Dzieciom nie wolno bawić się produktem. Dzieci bez opieki nie

mogą czyścić ani konserwować urządzenia.

Zastosowanie inne od opisanego w niniejszej instrukcji lub wykraczające poza opisany zakres jest niezgodne z przeznaczeniem. Niezgodne z przeznaczeniem jest również każde bezpośrednie zastosowanie w celach komercyjnych lub przemysłowych. Każde zastosowanie do przechowywania żywności, roślin lub innych łatwo psujących się artykułów spożywczych jest również traktowane jako niezgodne z przeznaczeniem.

Uwaga!

Zabrania się wszelkiego użytkowania niezgodnego z przeznaczeniem.

1.3 Ogólne informacje na temat bezpieczeństwa

1.3.1 Zagrożenie życia wskutek wprowadzenia zmian w produkcji lub jego otoczeniu

- ▶ Nigdy nie usuwać, mostkować ani blokować urządzeń zabezpieczających.
- ▶ Nie manipulować przy urządzeniach zabezpieczających.
- ▶ Nie niszczyć elementów ani nie usuwać z nich plomb.
- ▶ Nie wprowadzać żadnych zmian:

- przy produkcji
- na przewodach doprowadzających wodę i prąd
- przy zaworze bezpieczeństwa
- przy przewodach odpływowych
- na wlotach powietrza i wylotach powietrza
- na przewodach rurowych doprowadzania powietrza i odprowadzania powietrza
- przy częściach budynków, które mogą mieć wpływ na bezpieczeństwo eksploatacji produktu

1.3.2 Niebezpieczeństwo związane z nieprawidłową obsługą

Nieprawidłowa obsługa powoduje zagrożenia dla użytkownika oraz innych osób, a także może doprowadzić do strat materialnych.

- ▶ Należy dokładnie przeczytać niniejszą instrukcję oraz wszystkie dokumenty dodatkowe, w szczególności rozdział „Bezpieczeństwo” i wskazówki ostrzegawcze.
- ▶ Należy wykonać te czynności, które są opisane w niniejszej instrukcji obsługi.

1.3.3 Zagrożenie życia z powodu pożaru lub wybuchu w przypadku nieszczelności w obiegu czynnika chłodniczego

Produkt zawiera palny czynnik chłodniczy R32. W przypadku nieszczelności wyciekający czynnik chłodniczy może tworzyć atmosferę palną z powodu mieszania z powietrzem. Występuje zagrożenie pożarem i wybuchem. W razie pożaru mogą powstawać toksyczne lub żrące substancje, takie jak fluorek karbonylu, tlenek węgla lub fluorowodór.

- ▶ Nie zbliżać żadnych źródeł zapłonu do produktu. Źródłami zapłonu są na przykład otwarte płomienie, gorące powierzchnie o temperaturze ponad 550°C, urządzenia elektryczne lub narzędzia ze źródłami zapłonu bądź doładowania statyczne.
- ▶ W pobliżu produktu nie używać aerozoli ani innych gazów palnych.
- ▶ Nigdy nie wykonywać prac w pobliżu produktu, przy których produkt może się zapalić.

1.3.4 Zagrożenie życia przez duszącą atmosferę w przypadku nieszczelności obiegu czynnika chłodniczego

Produkt zawiera palny czynnik chłodniczy R32. W przypadku nieszczelności wyciekający czynnik chłodniczy może stworzyć duszącą atmosferę. Występuje niebezpieczeństwo uduszenia.

- ▶ Należy pamiętać, że wyciekający czynnik chłodniczy ma większą gęstość niż powietrze i może się gromadzić w pobliżu podłogi.
- ▶ Nie wprowadzać żadnych zmian w otoczeniu produktu, aby nie dopuścić do gromadzenia się wyciekającego czynnika chłodniczego w zagłębieniu, przedostania się do wnętrza budynku przez otwory w budynku.

1.3.5 Niebezpieczeństwo porażenia prądem

- ▶ Produktu nie wolno obsługiwać mokrymi lub wilgotnymi rękami.

1.3.6 Niebezpieczeństwo obrażeń ciała spowodowanych oparzeniami po dotknięciu przewodów czynnika chłodniczego

Przewody czynnika chłodniczego między jednostką zewnętrzną i wewnętrzną mogą bardzo się rozgrzać podczas działania. Występuje niebezpieczeństwo oparzenia.

- ▶ Nie dotykać nieizolowanych przewodów czynnika chłodniczego.

1.3.7 Niebezpieczeństwo spowodowane czynnikiem chłodniczym

Wyciekający czynnik chłodniczy może spowodować poważne obrażenia oczu oraz niedobór tlenu w miejscu ustawienia.

- ▶ Nie powodować uszkodzeń komponentów urządzenia zawierających czynnik chłodniczy.
- ▶ Uważać, aby nie uszkodzić przewodów klimatyzatora ostrymi lub ostro zakończonymi przedmiotami, nie ścisnąć ani nie przekręcać przewodów.
- ▶ Jeżeli czynnik chłodniczy wycieknie, należy powiadomić wykwalifikowanego specja-

listę, który usunie nieszczelność.

- ▶ Jeżeli czynnik chłodniczy dostanie się do oczu, należy niezwłocznie skontaktować się z lekarzem.
- ▶ Podczas prac z czynnikiem chłodniczym należy stosować rękawice ochronne.

1.3.8 Niebezpieczeństwo obrażeń ciała i ryzyko strat materialnych w wyniku nieprawidłowej konserwacji i naprawy bądź ich zaniechania.

- ▶ Nigdy nie przeprowadzać samodzielnie prac konserwacyjnych lub napraw przy produkcie.
- ▶ Zlecić instalatorowi usunięcie usterek i uszkodzeń.
- ▶ Przestrzegać przepisowych cykli konserwacji.

1.3.9 Niebezpieczeństwo obrażeń ciała z powodu wentylatora

Duża prędkość wentylatora może spowodować obrażenia ciała.

- ▶ Nigdy nie wkładać palców ani innych przedmiotów we wloty i wyloty powietrza oraz między płytki w trakcie działania produktu.

1.3.10 Niebezpieczeństwo pożaru spowodowane otwartymi płomieniami lub gazami palnymi

- ▶ Nie ustawiać żadnych źródeł ciepła z otwartym płomieniem w strumieniu powietrza urządzenia.
- ▶ W pobliżu klimatyzatora nie używać aerozoli ani innych gazów palnych.

1.3.11 Zagrożenie dla zdrowia spowodowane bezpośrednim strumieniem powietrza

- ▶ Nie kierować strumienia powietrza bezpośrednio na ludzi, w szczególności nie na dzieci ani na ludzi nie w pełni sprawnych lub starszych.

1.3.12 Ryzyko zanieczyszczenia środowiska wyciekającym czynnikiem chłodniczym

Produkt zawiera czynnik chłodniczy R32. Czynnik chłodniczy nie może przedostać się do atmosfery. R32 to fluorowany gaz cieplarniany wymieniony w protokole z Kioto o wskaźniku GWP 675 (GWP = Global Warming Potential). Jeśli przedostanie się do atmosfery, działa 675 razy silniej niż naturalny gaz cieplarniany dwutlenek CO₂.

Czynnik chłodniczy znajdujący się w produkcie trzeba przed utylizacją produktu całkowicie przetransportować do odpowiedniego zbiornika, aby następnie oddać go do recyklingu lub utylizacji zgodnie z przepisami.

- ▶ Należy zapewnić, aby tylko instalator posiadający oficjalny certyfikat oraz odpowiednie wyposażenie ochronne wykonywał prace instalacyjne, konserwacyjne lub ingerował w inny sposób w obieg czynnika chłodniczego.
- ▶ Oddawanie do recyklingu lub utylizację czynnika chłodniczego znajdującego się w produkcie należy zlecać tylko instalatorom posiadającym certyfikaty, w sposób zgodny z przepisami.

2 Wskazówki dotyczące dokumentacji

2.1 Przestrzegać dokumentacji dodatkowej

- ▶ Bezwzględnie przestrzegać wszystkich instrukcji obsługi dołączonych do podzespołów układu.

2.2 Przechowywanie dokumentów

- ▶ Zachować niniejszą instrukcję oraz wszystkie dokumenty dodatkowe do późniejszego wykorzystania.

2.3 Zakres stosowalności instrukcji

Niniejsza instrukcja dotyczy wyłącznie następujących produktów:

Produkt - numer artykułu

Jednostka wewnętrzna SDH1-025MNCI	8000010716
Jednostka wewnętrzna SDH1-035MNCI	8000010718

3 Opis produktu

3.1 Budowa produktu

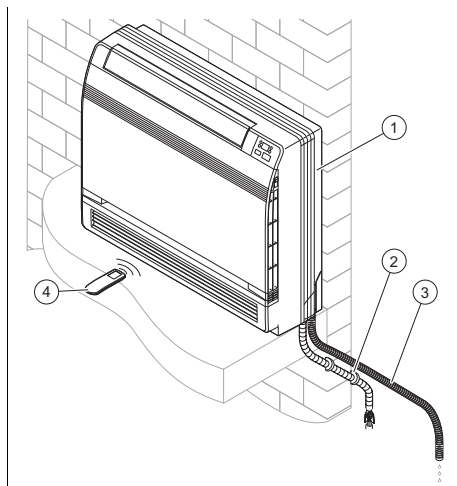

- | | |
|--------------------------|--------------------------|
| 1 Jednostka wewnętrzna | 3 Wąż odpływu kondensatu |
| 2 Przyłącze i orurowanie | 4 Zdalne sterowanie |

3.2 Funkcja główna

Zdalne sterowanie steruje instalacją grzewczą, chłodzeniem i wentylacją.

Zdalne sterowanie jest wyposażone w funkcję przełączania czasowego (zegar sterujący) do włączania i wyłączenia jednostki wewnętrznej.

3.3 Ogrzewanie

Czujnik temperatury w pomieszczeniu mierzy temperaturę pokojową. Jeżeli temperatura pokojowa jest niższa od temperatury zadanej, regulator aktywuje instalację grzewczą.

W trybie ogrzewania jednostka wewnętrzna obniża temperaturę pomieszczenia, w którym jest zainstalowana.

3.4 Chłodzenie

Czujnik temperatury w pomieszczeniu mierzy temperaturę pokojową. Jeżeli temperatura pokojowa jest wyższa od temperatury zadanej, regulator aktywuje chłodzenie.

W trybie chłodzenia jednostka wewnętrzna obniża temperaturę pomieszczenia, w którym jest zainstalowana.

3.5 Wentylacja

Przy pomocy zdalnego sterowania można aktywować wentylację, aby umożliwić cyrkulację powietrza bez zmiany temperatury powietrza w pomieszczeniu, w którym zainstalowany jest produkt.

W trybie wentylacji nie można ustawiać temperatury.

3.6 usuwanie wilgoci

W trybie usuwania wilgoci jednostka wewnętrzna zmniejsza wilgotność powietrza w pomieszczeniu, w którym jest zainstalowana.

W trybie usuwania wilgoci nie można ustawiać prędkości obrotowej wentylatora. Wentylator pracuje z minimalną liczbą obrotów.

3.7 Zakres temperatury wymagany do eksploatacji

Wydajność klimatyzatora zmienia się w zależności od temperatury pracy jednostki zewnętrznej.

	Chłodzenie	Ogrzewanie
Wewnątrz	16°C – 30°C	16°C – 30°C

4 Opis tabliczki znamionowej jednostki wewnętrznej

Na tabliczce znamionowej znajdują się następujące dane:

Skrót/symbol	Opis
	Przeczytać instrukcję!
SDH...	Nazewnictwo produktu

Skrót/symbol	Opis
Air Conditioning - Indoor unit	Opis produktu
COOLING - Rated capacity kW	Pojemność nominalna w trybie chłodzenia
HEATING - Rated capacity kW	Pojemność nominalna w trybie ogrzewania
Max operating current A	Maksymalne zużycie
IP	Stopień ochrony (pył, pryskająca woda)
220-240 V ~ / 50 Hz / jedno-fazowe	Przyłącze elektryczne - napięcie - częstotliwość - faza
Operating pressure Hi P MPa	Dopuszczalne nadciśnienie robocze od strony wysokiego ciśnienia
Operating pressure Lo P MPa	Dopuszczalne nadciśnienie robocze od strony niskiego ciśnienia
NET WEIGHT kg	Ciężar netto
	Produkt zawiera łatwopalną ciecz (grupa bezpieczeństwa A2).

4.1 Oznaczenie CE



Oznaczenie CE informuje o tym, że zgodnie z deklaracją zgodności produkt spełnia podstawowe wymagania odnośnych dyrektyw.

Producent niniejszym oświadcza, że urządzenie radiowe o typie opisanym w niniejszej instrukcji jest zgodne z dyrektywą 2014/53/EU.

Pełny tekst deklaracji zgodności jest dostępny na poniższej stronie internetowej: <https://www.vaillant-group.com/doc/doc-radio-equipment-directive>

5 Eksploatacja

Produkt jest sterowany przez zdalne sterowanie.

5.1 Opis wskazań na ekranie na zdalnym sterowaniu

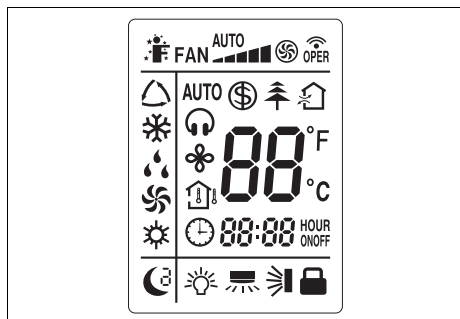

Symbol	Opis
	Wyświetlanie funkcji I FEEL
FAN AUTO	Wskaźnik funkcji wentylatora
OPER	Wskaźnik przenoszenia
	Wyświetlanie trybu Auto
	Wyświetlanie trybu chłodzenia
	Wyświetlanie trybu usuwania wody
	Wyświetlanie trybu wentylacji
	Wyświetlanie trybu ogrzewania
	Wyświetlanie funkcji oszczędnościowej
	Wyświetlanie funkcji jonizacji (funkcja niedostępna)
	Wyświetlanie funkcji świeżego powietrza (Fresh Air) (funkcja niedostępna)
	Wyświetlanie trybu Quiet
	Wyświetlanie funkcji X Fan
	Wyświetlanie temperatury pomieszczenia
	Wyświetlanie funkcji Timer
88°F 88°C	Wyświetlanie wybranej temperatury
00:00 HOUR ON/OFF	ZEGAR

Symbol	Opis
	Wyświetlanie funkcji Sleep
	Wskaźnik oświetlenia
	Wskazanie stanu pracy poziomego rozdziału powietrza (nie dostępne)
	Wskazanie stanu pracy pionowego rozdziału powietrza
	Wskaźnik odciążenia

5.2 Opis przycisków zdalnego sterowania

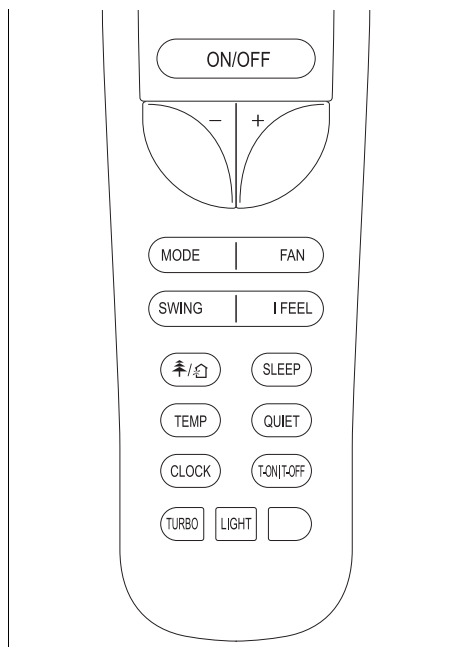

Przycisk	Opis
ON/OFF	Przycisk włącznik - wyłącznik
-/+	Pokrętło wyboru
MODE	Wybór trybu pracy
FAN	Wybór liczby obrotów wentylatora
SWING	Pionowy rozdział powietrza
I FEEL	Aktywowanie/dezaktywowanie funkcji I Feel
	Aktywowanie/dezaktywowanie funkcji jonizacji / świeżego powietrza (Fresh Air) (funkcje nie są dostępne)

Przycisk	Opis
SLEEP	Aktywowanie/dezaktywowanie funkcji Sleep
TEMP	Wyświetlanie temperatury żądanej/pokojowej
QUIET	Aktywowanie/dezaktywowanie funkcji Quiet
CLOCK	Przycisk ustawień godziny
T-ON/T-OFF	Aktywowanie/dezaktywowanie trybu Timer
TURBO	Aktywowanie/dezaktywowanie trybu Turbo
LIGHT	Aktywowanie/dezaktywowanie oświetlenia ekranu na jednostce wewnętrznej

5.3 Wkładanie baterii



Wskazówka

Typ baterii tego zdalnego sterowania to AAA.

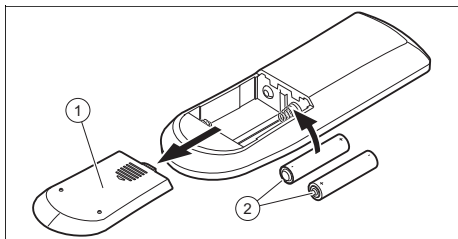

1. Zdjąć pokrywę **(1)** komory baterii.
2. Włożyć baterie **(2)** i zwrócić przy tym uwagę na prawidłową biegunowość.
3. Założyć pokrywę komory baterii **(1)**.
 - ▽ Jeżeli ekran się nie włącza, należy sprawdzić, czy baterie są prawidłowo włożone.
 - ◁ W przypadku dłuższej nieobecności należy wyjąć baterie ze zdalnego sterowania.

5.4 On/Off

- ▶ Nacisnąć przycisk ON/OFF-, aby włączyć lub wyłączyć aparat.

5.5 Tryb pracy

1. Przytrzymać zdalne sterowanie bezpośrednio w kierunku jednostki wewnętrznej.
 - ◁ Odległość między zdalnym sterowaniem a jednostką wewnętrzną musi być mniejsza niż odległość maksymalna.
 - < 7,0 m
 - ◁ Jeżeli w pomieszczeniach znajdują się świetlówki z przystawką elektroniczną lub telefony bezprzewodowe, należy zmniejszyć odległość maksymalną.
 - ◁ Nie dopuszczać, aby między zdalnym sterowaniem a jednostką wewnętrzną znajdowały się przeszkody.
2. Nacisnąć przycisk TRYB, aby zmienić i wybrać tryb pracy. Tryb pracy wyświetla się na ekranie w poniższej kolejności:
 - ◁ Tryb automatyczny △
 - ◁ Tryb chłodzenia: ❄
 - ◁ Tryb ogrzewania: ☀
 - ◁ Tryb wentylacji: ♻
 - ◁ Tryb usuwania wilgoci: 💧



Wskazówka

Jeżeli urządzenie działa przez dłuższy czas w wysokiej wilgotności powietrza w trybie chłodzenia, z kratki wylotowej może kapać kondensacja.

5.6 Funkcja trybu automatycznego

W trybie automatycznym \triangle produkt wybiera automatycznie tryb chłodzenia \ast lub tryb ogrzewania \ast w zależności od temperatury pokojowej.

- W trybie chłodzenia \ast temperatura żądana wynosi 25°C.
- W trybie ogrzewania \ast temperatura żądana wynosi 20°C.

5.6.1 Ustawianie trybu automatycznego

1. Włączyć produkt. (→ Rozdział 5.4)
2. Nacisnąć przycisk MODE.
 - ◁ Na ekranie wyświetlają się różne tryby pracy.
3. Wybrać tryb automatyczny \triangle .
 - ◁ Temperatura zostaje zachowana, ale można wybrać liczbę obrotów wentylatora.

5.7 Chłodzenie

W trybie chłodzenia jednostka wewnętrzna zezwala jedynie na chłodzenie pomieszczenia.

Aby uzyskać optymalne chłodzenie, zaleca się ustawienie płytek w poziomie.

5.7.1 Ustawianie trybu chłodzenia

1. Włączyć produkt. (→ Rozdział 5.4)
2. Nacisnąć przycisk MODE.
 - ◁ Na ekranie wyświetlają się różne tryby pracy.
3. Wybrać tryb chłodzenia \ast .
4. Ustawić żądaną temperaturę przyciskami + i –.
 - ◁ Temperaturę można zwiększać i zmniejszać w krokach co 1°C.
5. Ustawienie liczby obrotów wentylatora.

5.8 Tryb ogrzewania

W trybie ogrzewania jednostka wewnętrzna ogranicza się do ogrzewania pomieszczenia.

5.8.1 Ustawienie trybu ogrzewania

1. Włączyć produkt. (→ Rozdział 5.4)
2. Nacisnąć przycisk MODE.
 - ◁ Na ekranie wyświetlają się różne tryby pracy.
3. Wybrać tryb ogrzewania \ast .
4. Ustawić żądaną temperaturę przyciskami + i –.
 - ◁ Temperaturę można zwiększać i zmniejszać w krokach co 1°C.
5. Ustawienie liczby obrotów wentylatora.

5.9 Tryb wentylacji

W trybie wentylacji jednostka wewnętrzna powoduje cyrkulację powietrza w pomieszczeniu.

Temperatura pokojowa nie zmienia się przy tym.

Liczbę obrotów wentylatora można ustawić przyciskiem FAN.

Pionowy rozdział powietrza można ustawić przyciskiem SWING.

5.9.1 Ustawianie trybu wentylacji

1. Włączyć produkt. (→ Rozdział 5.4)
2. Nacisnąć przycisk MODE.
 - ◁ Na ekranie wyświetlają się różne tryby pracy.
3. Wybrać tryb wentylacji \ast .
4. Ustawić żądaną temperaturę przyciskami + i –.
 - ◁ Temperaturę można zwiększać i zmniejszać w krokach co 1°C.
5. Nacisnąć FAN, aby ustawić liczbę obrotów wentylatora.
 - ◁ Po każdym naciśnięciu przycisku FAN zmienia się liczba obrotów wentylatora.

5.10 Tryb usuwania wilgoci

W trybie usuwania wilgoci jednostka wewnętrzna zmniejsza wilgotność powietrza.

5.10.1 Ustawianie trybu usuwania wilgoci

1. Włączyć produkt. (→ Rozdział 5.4)
2. Nacisnąć przycisk MODE.
 - ◁ Na ekranie wyświetlają się różne tryby pracy.
3. Wybrać tryb usuwania wilgoci .
4. Ustawić żądaną temperaturę przyciskami + i -.
 - ◁ Temperaturę można zwiększać i zmniejszać w krokach co 1°C.
 - ◁ Jednostka wewnętrzna wybiera najniższą liczbę obrotów wentylatora, której nie można zmienić, aby zoptymalizować wydajność trybu usuwania wilgoci.





Wskazówka

W czasie tego procesu temperatura pomieszczenia może się obniżyć.

6 Funkcje obsługowe i informacyjne

6.1 Włączanie/wyłączanie oświetlenia ekranu jednostki wewnętrznej

1. Nacisnąć przycisk LIGHT krócej niż 2 sekundy, aby włączyć oświetlenie ekranu jednostki wewnętrznej.
 - ◁ Na ekranie zdalnego sterowania pojawia się wyświetlenie .
2. Nacisnąć przycisk LIGHT krócej niż 2 sekundy, aby wyłączyć oświetlenie ekranu jednostki wewnętrznej.
 - ◁ Na ekranie zdalnego sterowania znika wyświetlenie .

6.2 Zmiana wyświetlania skali termometrycznej

- ▶ Przy włączonej jednostce nacisnąć przyciski MODE i -.
 - ◁ Na ekranie pojawia się temperatura w stopniach Celsjusza, jeżeli wcześniej była wyświetlana w stopniach Fahrenheita i odwrotnie.

6.3 Nastawianie godziny

1. Nacisnąć przycisk CLOCK.
 - ◁ Wyświetlanie godziny na ekranie miga.
2. Nacisnąć przycisk + i -, aby ustawić godzinę.
 - ◁ Przyciskami + i - można ustawiać godzinę oraz minuty.
 - ◁ Po naciśnięciu i przytrzymaniu przycisku + lub - wartość szybciej się zwiększa lub zmniejsza.
3. Nacisnąć przycisk CLOCK, aby potwierdzić ustawienie.
 - ◁ Wyświetlanie godziny nie miga dłużej. Godzina jest ustawiona.

6.4 Funkcja Timer

Za pomocą funkcji Timer można ustawiać czas eksploatacji produktu. Ta funkcja umożliwia optymalizację zużycia prądu.

6.4.1 Aktywowanie/dezaktywowanie trybu Timer

1. Upewnić się, że godzina produktu jest ustawiona prawidłowo.
2. Nacisnąć przycisk T-ON/T-OFF .
 - ◁ W zależności od aktualnego stanu pracy produktu (wyłączony/włączony) na ekranie miga "ON" lub "OFF".
3. Ustawić godzinę.
4. Nacisnąć przycisk T-ON/T-OFF w celu potwierdzenia początkowego i końcowego punktu czasowego.
 - ◁ Na ekranie ciągle wyświetla się "ON" lub "OFF", kiedy jest aktywny.
 - ◁ Wyłączony produkt włącza się w ustawionym początkowym punkcie

czasowym lub włączony produkt wyłącza się w ustawionym krańcowym punkcie czasowym.

5. Nacisnąć przycisk T-ON/T-OFF, aby dezaktywować aktywny tryb Timer.

6.5 Ustawić liczbę obrotów wentylatora.

Przy włączonej jednostce nacisnąć przycisk FAN, liczba obrotów wentylatora zmniejsza się przez to cyrkulacyjnie zgodnie z kolejnością przedstawioną dalej.

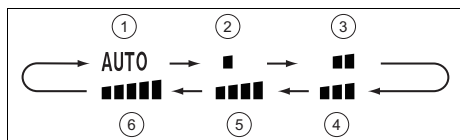

- | | |
|---|--|
| 1 Tryb automatyczny | 4 Średnia liczba obrotów wentylatora |
| 2 Niska liczba obrotów wentylatora | 5 Średnia do wysokiej liczba obrotów wentylatora |
| 3 Średnia do niskiej liczba obrotów wentylatora | 6 Wysoka liczba obrotów wentylatora |

6.5.1 Aktywowanie funkcji X Fan

1. Jeśli aktywny jest tryb chłodzenia ❄️ lub osuszania 💧, należy nacisnąć przycisk Fan na dwie sekundy.
 - ◁ Na ekranie zdalnego sterowania wyświetla się tryb X Fan ❄️.
 - ◁ Wentylator jednostki wewnętrznej działa przez kilka minut. Po upływie tego czasu jednostka wewnętrzna wyłącza się.
2. Nacisnąć przycisk Fan na kilka minut, aby bezpośrednio zatrzymać wentylator jednostki wewnętrznej.
 - ◁ Za pomocą tej funkcji akumulator jednostki wewnętrznej zostaje osuszony przed wyłączeniem, co zapobiega korozji komponentów urządzenia oraz nadmiernemu rozmnażaniu bakterii.



Wskazówka

Funkcja X Fan nie jest dostępna w trybie Auto, wentylacji lub ogrzewania.

6.6 Funkcja Quiet

W funkcji Quiet poziom hałasu zmniejsza się przy zmianie częstotliwości i liczby obrotów wentylatora jednostki.

6.6.1 Aktywowanie/dezaktywowanie trybu Quiet

1. Nacisnąć przycisk QUIET.
 - ◁ Na ekranie zdalnego sterowania pojawia się wyświetlenie 🧘.



Wskazówka

Prędkości wentylatora nie można dopasować.

2. Ponownie nacisnąć przycisk QUIET, aby dezaktywować tryb pracy.

6.7 Ustawianie rozdziału powietrza

Za pomocą tej funkcji można niezależnie ustawić pionowy rozdział powietrza jednostki wewnętrznej.

6.7.1 Ustawianie pionowego kąta wylotu powietrza

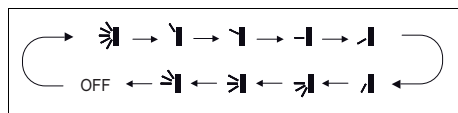

1. Nacisnąć przycisk Swing.
 - ◁ Na ekranie zdalnego sterowania pojawia się wskaźnik funkcji pionowego rozdziału powietrza 🌀.
2. Nacisnąć ponownie przycisk Swing, aby wybrać żądany kierunek. Po każdym naciśnięciu przycisku Swing zmieniany jest kierunek pionowego kąta wylotu powietrza.



Wskazówka

Jeżeli produkt jest włączony, a na zdalnym sterowaniu widać wskaźnik funkcji pionowego rozdziału powietrza, kąt wylotu powietrza porusza się zgodnie z ustawieniem standardowym. Jeżeli produkt znajduje się w trybie chłodzenia, kąt wylotu powietrza jest skierowany do góry. Jeżeli produkt znajduje się w trybie grzewczym, kąt wylotu powietrza jest skierowany do dołu.

6.8 Funkcja Sleep

Za pomocą funkcji Sleep można dostosować temperaturę pokojową w czasie snu. Ta funkcja powoduje zwiększenie komfortu i optymalizację zużycia prądu z 3 różnymi ustawieniami. Jeżeli ustawiona jest funkcja Sleep, system automatycznie dostosowuje temperaturę.

6.8.1 Tryb Sleep

W trybie chłodzenia przy aktywnym trybie Sleep po godzinie temperatura zostanie podwyższona o 1°C, a po 2 godzinach pracy o 2°C i utrzymana na tej wartości.

W trybie ogrzewania przy aktywnym trybie Sleep po godzinie temperatura zostanie obniżona o 1°C, a po 2 godzinach pracy o 2°C i utrzymana na tej wartości.

6.8.2 Tryb Sleep

6.8.2.1 Tryb chłodzenia i usuwania wilgoci

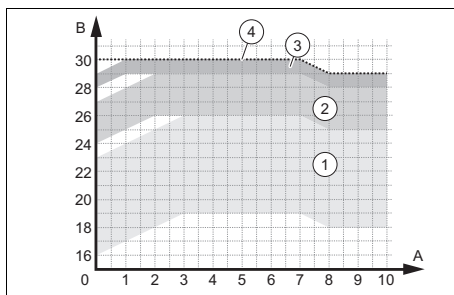

- | | |
|---|---|
| 1 Zakresy robocze – temperatura ustawiona od 16 do 23°C | 3 Zakresy robocze – temperatura ustawiona od 28 do 29°C |
| 2 Zakresy robocze – temperatura ustawiona od 24 do 27°C | 4 Zakresy robocze – temperatura ustawiona na 30°C |



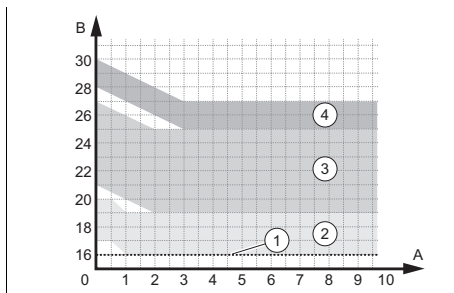

6.8.2.2 Tryb ogrzewania







- | | |
|---|---|
| 1 Zakresy robocze – temperatura ustawiona na 16°C | 3 Zakresy robocze – temperatura ustawiona od 21 do 27°C |
| 2 Zakresy robocze – temperatura ustawiona od 17 do 20°C | 4 Zakresy robocze – temperatura ustawiona od 28 do 30°C |

6.8.3 Tryb Sleep

Tryb Sleep umożliwia programowanie temperatury na każde kolejne osiem godzin.

- ▶ W trybie Sleep  kliknąć dłużej przycisk TURBO, aby przejść do ustawienia temperatury.
- ▶ Ustawić żądaną temperaturę przyciskami - i + i nacisnąć ponownie przycisk TURBO, aby potwierdzić wybraną temperaturę dla pierwszej godziny.
- ▶ Powtórzyć proces dla żądanego wyboru temperatury w kolejnych ośmiu godzinach.
 - ◁ Po wybraniu ekran zdalnego sterowania wraca do swojego oryginalnego stanu i wskazuje włączony tryb Sleep .
 - ◁ Podczas programowania zdalne sterowanie, jeśli przez 10 sekund nie zostanie naciśnięty żaden przycisk, automatycznie wychodzi z ustawienia trybu Sleep  i wraca do oryginalnego ekranu.
 - ◁ Jeśli w trakcie ustawiania naciśnięte zostaną przyciski ON/OFF, MODE, SLEEP lub inne funkcje, nastąpi wyjście również z trybu Sleep .

6.8.4 Ustawianie funkcji Sleep

1. Nacisnąć przycisk MODE.
 - ◁ Na ekranie wyświetlają się różne tryby pracy.
2. Wybrać tryb chłodzenia  lub tryb ogrzewania .
3. Nacisnąć przycisk SLEEP.
 - ◁ Na ekranie zdalnego sterowania pojawia się wyświetlenie funkcji trybu Sleep  po jednym naciśnięciu, tryb Sleep  po dwukrotnym naciśnięciu lub tryb Sleep  po trzykrotnym naciśnięciu.

6.9 Funkcja Turbo

Funkcja Turbo jest dostępna w trybie chłodzenia i ogrzewania. W ten sposób można w razie potrzeby zwiększyć moc ogrzewania lub chłodzenia.

6.9.1 Aktywowanie funkcji Turbo

1. Nacisnąć przycisk TURBO, aby aktywować funkcję.
2. Ponownie nacisnąć przycisk TURBO, aby dezaktywować funkcję.

6.10 Funkcja temperatury

Funkcja temperatury wskazuje zaprogramowaną temperaturę i temperaturę pokojową na ekranie jednostki wewnętrznej.

Nacisnąć przycisk TEMP, aby wyświetlić wartości temperatury na zdalnym sterowaniu.

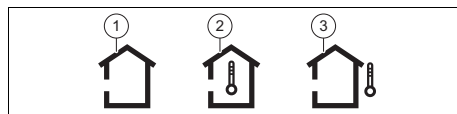

- | | | | |
|---|---------------------|---|--|
| 1 | Temperatura zadana | 3 | Temp. wewnętrzna |
| 2 | Temperatura wnętrza | | Funkcja nie jest dostępna w tym modelu |

6.11 Funkcja I Feel

Funkcja I Feel wykorzystuje czujnik temperatury zdalnego sterowania do sterowania temperaturą pomieszczenia i przesyła informacje do jednostki wewnętrznej. Jednostka automatycznie ustawia funkcję, zależnie od temperatury zarejestrowanej przez zdalne sterowanie.

Zdalne sterowanie należy utrzymać w kierunku jednostki wewnętrznej, aby prawidłowo odebrała wysyłany sygnał.

6.11.1 Aktywowanie/dezaktywowanie funkcji I Feel

1. Nacisnąć przycisk I FEEL.
 - ◁ Na ekranie zdalnego sterowania pojawia się wyświetlenie .
2. Powtórzyć proces, aby dezaktywować funkcję.

6.12 Funkcja oszczędnościowa

Za pomocą funkcji oszczędnościowej temperatura jest automatycznie ustawiana w trybie ogrzewania na 8°C, a w trybie chłodzenia na 27°C.

6.12.1 Aktywowanie/dezaktywowanie funkcji oszczędnościowej

1. Wybrać tryb ogrzewania lub tryb chłodzenia.
2. Nacisnąć jednocześnie przyciski TEMP i CLOCK, aby aktywować funkcję.
 - ◁ W trybie grzewczym na ekranie pojawia się symbol .
 - ◁ W trybie chłodzenia na ekranie pojawia się "SE".
3. Powtórzyć proces, aby dezaktywować funkcję.

6.13 Funkcja zabezpieczenia dziecięcego

Za pomocą funkcji zabezpieczenia dziecięcego można zablokować zdalne sterowanie.

6.13.1 Aktywacja/dezaktywacja funkcji zabezpieczenia dziecięcego

1. Nacisnąć jednocześnie przyciski + i -.
 - ◁ Na ekranie zdalnego sterowania pojawia się wyświetlenie . Zabezpieczenie dziecięce jest aktywne.
2. Nacisnąć ponownie przyciski + i -, aby dezaktywować funkcję.

6.14 Eksploatacja z kilkoma jednostkami wewnętrznymi

Jeżeli klimatyzacja składa się z kilku jednostek wewnętrznych, ustawienie temperatury dla poszczególnych pomieszczeń odbywa się niezależnie od siebie.

Należy zwrócić uwagę, aby wszystkie jednostki wewnętrzne były ustawione na tryb chłodzenia lub ogrzewania, co umożliwi prawidłowe działanie instalacji. Jeśli jedna z jednostek działa w innym trybie pracy od pozostałych, na ekranie jednostki pojawi się kod błędu E7.

6.15 Wyświetlanie jednostki wewnętrznej

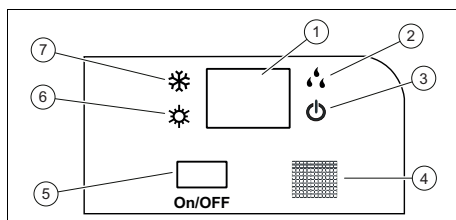

- | | |
|--|---|
| 1 Wyświetlacz | 5 Wyłącznik bezpieczeństwa: po jednorazowym naciśnięciu włączony zostaje tryb automatyczny, po dwukrotnym naciśnięciu urządzenie zostaje wyłączone. |
| 2 Wskaźnik świetlny trybu osuszacza w trybie osuszania | 6 Wskaźnik świetlny trybu ogrzewania |
| 3 Wskaźnik świetlny działania | 7 Wskaźnik świetlny trybu chłodzenia |
| 4 Odbiornik radiowy sygnału | |

7 Pielęgnacja i konserwacja

7.1 Konserwacja

Warunkiem trwałego bezpieczeństwa działania, niezawodności i długiej żywotności produktu są jego coroczne kontrole / konserwacje, wykonane przez atestowanego instalatora.

7.2 Pielęgnacja produktu

- ▶ Obudowę czyścić wyłącznie za pomocą wilgotnej szmatki oraz niewielkiej ilości mydła niezawierającego rozpuszczalników.
- ▶ Nie stosować środków w aerozolu, środków rysujących powierzchnię, płynów do mycia naczyń ani środków czyszczących zawierających rozpuszczalniki lub chlor.

7.3 Czyszczenie jednostki wewnętrznej

1. Wytrzeć obudowę jednostki wewnętrznej miękką, suchą ścierką.
2. Wyczyścić obudowę w przypadku uporczywych zabrudzeń wodą i neutralnym środkiem czyszczącym.
 - Nie dopuszczać, aby do wnętrza jednostki wewnętrznej dostały się środki czyszczące.

7.4 Czyszczenie jednostki zewnętrznej

1. Wytrzeć obudowę jednostki zewnętrznej suchą ścierką.
2. Ewentualnie usunąć brud z powierzchni wlotu powietrza.
3. Jeżeli jednostka zewnętrzna znajduje się w zapyłonym otoczeniu, należy regularnie czyścić płytki wymiennika ciepła miękką szczotką.

7.5 Czyszczenie modułu zdalnego sterowania

- ▶ Wyczyścić moduł zdalnego sterowania suchą ścierką.

7.6 Czyszczenie filtra powietrza

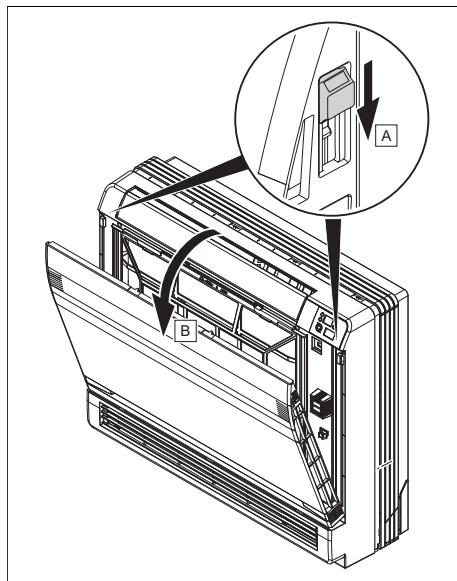

1. Otworzyć osłonę przednią.

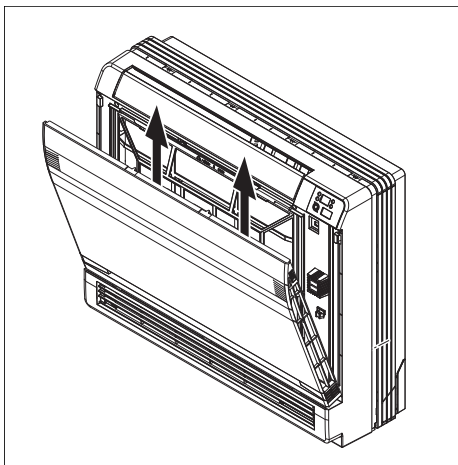

Niebezpieczeństwo!
Niebezpieczeństwo wystąpienia szkód rzeczowych i zakłóceń działania!

Jeżeli jednostka wewnętrzna jest uruchamiana z zanieczyszczonymi filtrami powietrza, może to spowodować zakłócenia działania i uszkodzenia produktu. Zanieczyszczony filtr powietrza zmniejsza moc jednostki wewnętrznej.

- ▶ Okres czyszczenia filtra powietrza należy dostosować do warunków otoczenia i użytkowania (co najmniej raz w miesiącu).
- ▶ W przypadku intensywnego użytkowania czyścić filtr powietrza co najmniej co dwa tygodnie.

2. Wyciągnąć filtr powietrza do góry.
3. Wyczyścić filtr powietrza odkurzaczem lub umyć go zimną wodą.
4. Upewnić się przed ponownym zamontowaniem filtra w siatce, że jest on czysty i całkowicie suchy.

5. Jeżeli filtr jest uszkodzony, należy go wymienić.
6. Montaż filtra odbywa się w odwrotnej kolejności.

8 Wyłączenie z eksploatacji

8.1 Okresowe wyłączenie produktu

- ▶ Nacisnąć włącznik / wyłącznik.
- ◁ Ekran gaśnie.

8.2 Ostateczne wyłączenie produktu z eksploatacji

- ▶ Należy zwrócić się do instalatora, aby definitywnie wyłączył produkt z eksploatacji. Należy zwrócić się do autoryzowanego instalatora.

8.2.1 Utylizacja czynnika chłodniczego

Produkt zawiera czynnik chłodniczy R32, który nie może przedostać się do atmosfery.

- ▶ Czynnik chłodniczy może utylizować tylko wykwalifikowany instalator.

9 Recykling i usuwanie odpadów

Usuwanie opakowania

- ▶ Utylizację opakowania zlecić instalatorowi, który zainstalował produkt.

Zakres stosowalności: oprócz Francji

Usuwanie produktu



■ Jeśli produkt jest oznaczony tym znakiem:

- ▶ W tym przypadku nie wolno utylizować produktu z odpadami domowymi.
- ▶ Produkt należy natomiast przekazać do punktu zbiórki starych urządzeń elektrycznych i elektronicznych.

Utylizacja baterii/akumulatorów



Jeżeli produkt zawiera baterie/akumulatory, które są oznaczone tym znakiem:

- ▶ W takiej sytuacji należy utylizować baterie/akumulatory w punkcie zbiórki baterii/akumulatorów.
 - ◁ **Warunek:** baterie/akumulatory można wyjąć z produktu bez zniszczenia. W innej sytuacji baterie/akumulatory należy utylizować razem z produktem.
- ▶ Zgodnie z wymogami ustawowymi zwrot zużytych baterii jest obowiązkowy, ponieważ baterie/akumulatory mogą zawierać substancje szkodliwe dla zdrowia i środowiska.

Usuwanie danych osobowych

Dane osobowe mogą zostać wykorzystane niezgodnie z prawem przez nieuprawniony podmiot trzeci.

Jeśli produkt zawiera dane osobowe:

- ▶ przed zutylizowaniem produktu upewnić się, że na produkcie ani w produkcie (np. dane logowania online itp.) nie ma danych osobowych.

10 Gwarancja i serwis

10.1 Gwarancja

Informacje o gwarancji producenta są podane w Country specifics.

10.2 Serwis techniczny

Dane kontaktowe serwisu są podane w rozdziale Country specifics lub na naszej stronie internetowej.

Załącznik

A Usuwanie usterek

Problem	Możliwe przyczyny	Usuwanie
Ekran zdalnego sterowania nie włącza się	Sprawdzić, czy baterie są prawidłowo włożone.	Sprawdzić, czy bieguny są prawidłowo podłączone.
	Baterie są rozładowane	Wymienić baterie. Wymienić jednocześnie obydwie baterie.
System nie uruchamia się od razu	System nie uruchamia się ponownie po wyłączeniu.	W celu ochrony instalacja pozostaje wyłączona przez co najmniej 3 minuty po każdym zatrzymaniu. Po tym czasie należy ją ponownie włączyć.
	Obwód ochronny załącza się, aby zabezpieczyć produkt, jeżeli wtyk zostanie wyciągnięty z gniazda wtykowego i od razu ponownie włożony.	
System nie działa w ogóle (wentylator nie włącza się)	Kabel przyłącza sieci nie jest podłączony	Włożyć wtyk w gniazdo wtykowe i włączyć jednostkę wewnętrzną.
	Awaria prądu	Przywrócić doprowadzenie prądu instalacji.
	Bezpiecznik jest uszkodzony	Powiadomić instalatora.
Niedostateczne chłodzenie lub ogrzewanie	Drzwi i/lub okna otwarte	Zamknąć drzwi i/lub okna.
	Źródło ciepła znajduje się w pomieszczeniu (kilka osób w pomieszczeniu)	W miarę możliwości usunąć źródło ciepła.
	Termostat w trybie chłodzenia jest ustawiony na zbyt wysoką temperaturę	Ustawić optymalną temperaturę.
	Termostat w trybie ogrzewania jest ustawiony na zbyt niską temperaturę	Ustawić optymalną temperaturę.
	Filtr powietrza jest zanieczyszczony lub zatkany	Wyczyścić filtry powietrza.
	Przeszkoda przed wlotem lub wylotem powietrza	Usunąć przeszkodę, aby zapewnić dostateczną cyrkulację powietrza.
	Temperatura pokojowa nie osiągnęła ustalonego poziomu	Odczekać chwilę.
	Bezpośrednie promieniowanie słoneczne przez okno podczas pracy produktu w trybie chłodzenia	Chronić jednostkę wewnętrzną przed promieniowaniem słonecznym (np. założyć firankę, zamknąć rolety...).
Hałas	Podczas eksploatacji lub przy wyłączonej jednostce może być słyszalne szumienie. W pierwszych 2 - 3 minutach hałas jest najgłośniejszy.	Przyczyną tego szumu jest przepływ czynnika chłodniczego w jednostce. Hałas nie wskazuje na zakłócenie działania.
	Podczas eksploatacji systemu słychać zgrzytanie	Przyczyną tego hałasu są zmiany temperatury i związane z tym rozszerzanie zbiornika. Hałas nie wskazuje na zakłócenie działania.

Problem	Możliwe przyczyny	Usuwanie
Hałas	Głośny hałas powietrza podczas eksploatacji systemu może być spowodowany zanieczyszczeniem filtrów powietrza	Dokładnie wyczyścić filtry powietrza.
Powstawanie zapachów	System umożliwia cyrkulację zapachów w powietrzu w pomieszczeniu (zapach papierosów lub mebli)	Brak działań korygujących
Powstawanie mgły lub pary	W trybie grzewczym lub w niskich temperaturach jednostka zewnętrzna może wytwarzać parę w trakcie rozmrażania.	Brak działań korygujących
Na ekranie jednostki wewnętrznej pojawia się E07 .	Poszczególne jednostki wewnętrzne klimatyzacji nie są skonfigurowane w tym samym trybie pracy.	Ustawić jednostki wewnętrzne na tryb chłodzenia lub tryb ogrzewania.

Indeks

	Użytkowanie zgodne z przeznaczeniem.....	93
B		
Bateria		109
C		
Chłodzenie		99
Czyszczenie jednostki wewnętrznej		108
Czyszczenie jednostki zewnętrznej		108
Czyszczenie modułu zdalnego sterowania		108
D		
Dokumenty		98
Działanie		101
E		
Eksploatacja z kilkoma jednostkami wewnętrznymi.....		107
Elementy obsługowe		100
F		
Funkcja główna		98
Funkcja I Feel.....		107
Funkcja oszczędnościowa.....		107
Funkcja Sleep.....		105
Funkcja Timer.....		103
K		
Konserwacja		96
N		
Naprawa		96
Nastawianie godziny		103
O		
Ogrzewanie		98
Okresowe wycofanie z eksploatacji.....		109
On/Off.....		101
Ostateczne wyłączenie z eksploatacji...		109
Oznaczenie CE		99
P		
Produkt, wyłączenie		109
R		
Recykling		109
U		
Ustawianie rozdziału powietrza		104
Ustawianie trybu automatycznego		102
Ustawianie trybu chłodzenia.....		102
Ustawianie trybu usuwania wilgoci.....		103
Ustawianie trybu wentylacji		102
Ustawienie trybu ogrzewania		102
usuwanie wilgoci		99
Utylizacja		109
W		
Wentylacja.....		99
Włączanie/wyłączanie oświetlenia ekranu jednostki wewnętrznej		103
Wybrać tryb pracy.		101
Wyłączanie		109
Wyświetlacz.....		100
Z		
Zabezpieczenie dziecięce		107

Manual de instruções

Conteúdo

1	Segurança	116	6	Funções de operação e de apresentação.....	126
1.1	Indicações de aviso relacionadas com o manuseamento	116	6.1	Ligar/desligar a iluminação do mostrador da unidade interior.....	126
1.2	Utilização adequada	116	6.2	Alteração da exibição da escala der escala termométrica.....	126
1.3	Advertências gerais de segurança	117	6.3	Definir a hora	126
2	Notas relativas à documentação	121	6.4	Função Timer.....	127
2.1	Atenção aos documentos a serem respeitados	121	6.5	Regule a rotação do ventilador.....	127
2.2	Guardar os documentos	121	6.6	Função Quiet	127
2.3	Validade do manual	121	6.7	Definir a distribuição do ar	128
3	Descrição do produto.....	121	6.8	Função Sleep.....	128
3.1	Estrutura do produto	121	6.9	Função Turbo	129
3.2	Função principal	121	6.10	Função de temperatura	129
3.3	Aquecimento.....	121	6.11	Função I Feel.....	130
3.4	Arrefecimento	122	6.12	Função económica	130
3.5	Ventilação	122	6.13	Função de segurança para crianças	130
3.6	Desumidificação	122	6.14	Funcionamento com várias unidades interiores	130
3.7	Faixa de temperatura para o funcionamento	122	6.15	Indicações da unidade interior.....	130
4	Descrição da chapa de características da unidade interior	122	7	Conservação e manutenção.....	131
4.1	Símbolo CE.....	123	7.1	Manutenção	131
5	Serviço.....	123	7.2	Conservar o produto	131
5.1	Descrição das indicações do mostrador no comando à distância.....	123	7.3	Limpar a unidade interior.....	131
5.2	Descrição das teclas do comando à distância.....	124	7.4	Limpar a unidade exterior.....	131
5.3	Inserir as pilhas.....	124	7.5	Limpar o aparelho de comando à distância.....	131
5.4	Ligar/desligar	124	7.6	Limpeza do filtro de ar	131
5.5	Modo de funcionamento	124	8	Colocação fora de serviço	132
5.6	Função do modo automático	125	8.1	Colocar o aparelho temporariamente fora de funcionamento	132
5.7	Arrefecimento	125	8.2	Colocar o produto definitivamente fora de funcionamento	132
5.8	Modo aquecimento	125	9	Reciclagem e eliminação	132
5.9	Modo de ventilação.....	126			
5.10	Modo de desumidificação	126			

10	Garantia e serviço a	
	clientes	133
10.1	Garantia	133
10.2	Serviço de apoio ao cliente.....	133
Anexo	134
A	Eliminação de falhas	134
Índice remissivo	136

1 Segurança

1.1 Indicações de aviso relacionadas com o manuseamento

Classificação das indicações de aviso relativas ao manuseio

As indicações de aviso relativas ao manuseio estão classificadas de seguida com sinais de aviso e palavras de sinal relativamente à gravidade dos eventuais perigos:

Sinais de aviso e palavras de sinal



Perigo!

Perigo de vida iminente ou perigo de danos pessoais graves



Perigo!

Perigo de vida devido a choque elétrico



Aviso!

Perigo de danos pessoais ligeiros



Cuidado!

Risco de danos materiais ou danos para o meio-ambiente

1.2 Utilização adequada

Uma utilização incorreta ou indevida pode resultar em perigos para a vida e a integridade física do utilizador ou de terceiros e danos no produto e noutros bens materiais.

O produto foi concebido para a climatização de habitações e escritórios.

A utilização adequada abrange o seguinte:

- a observância das instruções de uso do produto e de todos os outros componentes da instalação, fornecidas juntamente
- o cumprimento de todas as condições de inspeção e manutenção contidas nos manuais.

Este produto pode ser utilizado por crianças a partir dos 8 anos de idade, assim como por pessoas com capacidades físicas, sensoriais ou mentais reduzidas ou que não possuam muita experiência ou conhecimento, desde que sejam vigiadas ou tenham sido instruídas sobre o manuseio seguro do produto e compreendam os possíveis perigos resultantes da utilização do mesmo. As crianças não podem brincar com o produto. A limpeza e a manutenção destinada ao utilizador não podem

ser efetuadas por crianças sem supervisão.

Uma outra utilização que não a descrita no presente manual ou uma utilização que vá para além do que é aqui descrito é considerada incorreta. Do mesmo modo, qualquer utilização com fins diretamente comerciais e industriais é considerada incorreta. Qualquer utilização para a conservação de alimentos, plantas ou produtos alimentares facilmente perecíveis é igualmente considerada como incorreta.

Atenção!

Está proibida qualquer utilização indevida.

1.3 Advertências gerais de segurança

1.3.1 Perigo de vida devido a alterações no aparelho ou na área circundante do aparelho

- ▶ Nunca remova, neutralize ou bloqueie os dispositivos de segurança.
- ▶ Nunca manipule os dispositivos de segurança.
- ▶ Nunca destrua nem remova os selos dos componentes.
- ▶ Não proceda a alterações:
 - no produto
 - nos tubos de alimentação de água e de corrente

- na válvula de segurança
- nos tubos de descarga
- nas entradas e saídas de ar
- nos tubos para a alimentação e exaustão do ar
- em circunstâncias que possam ter influência na segurança de funcionamento do aparelho

1.3.2 Perigo devido a operação incorreta

Devido à operação incorreta pode colocar-se em risco a si próprio e a terceiros, assim como provocar danos materiais.

- ▶ Leia cuidadosamente o presente manual e todos os documentos a serem respeitados, em particular o capítulo "Segurança" e as indicações de aviso.
- ▶ Realize apenas as atividades para as quais as presentes instruções de uso dão orientação.

1.3.3 Perigo de vida devido a incêndio ou explosão no caso de fuga no circuito do agente refrigerante

O produto contém o agente refrigerante inflamável R32. No caso de fuga, o agente refrigerante derramado pode formar uma atmosfera inflamável ao misturar-se com o ar. Existe perigo de incêndio e de explo-

ção. Em caso de fogo, podem formar-se substâncias tóxicas ou corrosivas, como fluoreto de carbonilo, monóxido de carbono ou fluoreto de hidrogénio.

- ▶ Mantenha todas as fontes de ignição afastadas do produto. As fontes de ignição incluem chamas abertas, superfícies quentes com mais de 550 °C, ferramentas ou aparelhos elétricos não isentos de fontes de ignição ou descargas estáticas.
- ▶ Não utilize quaisquer sprays ou outros gases inflamáveis nas proximidades do produto.
- ▶ Não realize trabalhos nas proximidades do produto durante os quais o produto possa ser queimado.

1.3.4 Perigo de vida devido a atmosfera asfíxiante no caso de fuga no circuito do agente refrigerante

O produto contém o agente refrigerante inflamável R32. No caso de fuga, o agente refrigerante derramado pode formar uma atmosfera asfíxiante. Existe perigo de asfixia.

- ▶ Tenha em atenção que o agente refrigerante derramado tem uma maior densidade do que o ar e pode acumular-se ao nível do solo.

- ▶ Não faça alterações na área circundante do aparelho, para impedir que o agente refrigerante derramado se possa acumular numa depressão ou possa entrar no interior do edifício através das aberturas do mesmo.

1.3.5 Perigo de vida devido a choque elétrico

- ▶ Não manuseie o produto com as mãos húmidas ou molhadas.

1.3.6 Perigo de ferimentos devido a queimaduras em caso de contacto com os tubos de agente refrigerante

Os tubos de agente refrigerante entre a unidade exterior e a unidade interior podem ficar muito quentes durante o funcionamento. Existe o perigo de queimaduras.

- ▶ Não toque em nenhum tubo de agente refrigerante não isolado.

1.3.7 Perigo de ferimentos de vida ao agente refrigerante

A saída de agente refrigerante pode causar lesões oculares graves e insuficiência de oxigénio no local de instalação.

- ▶ Não danifique quaisquer componentes do aparelho que

contenham agente refrigerante.

- ▶ Tenha atenção para não danificar os tubos do aparelho de climatização com objetos afiados ou pontiagudos, nem esmagar ou torcer os tubos.
- ▶ Se houver saída de agente refrigerante, contacte um técnico especializado qualificado para que elimine a fuga.
- ▶ Se o agente refrigerante entrar em contacto com os olhos, procure imediatamente um médico.
- ▶ Utilize luvas de proteção ao manusear o agente refrigerante.

1.3.8 Perigo de ferimentos e risco de danos materiais devido a uma manutenção e uma reparação incorretas ou não autorizadas

- ▶ Nunca tente executar trabalhos de manutenção ou reparações no aparelho por iniciativa própria.
- ▶ Solicite a eliminação imediata de falhas e danos por um técnico certificado.
- ▶ Mantenha os intervalos de manutenção indicados.

1.3.9 Perigo de ferimentos devido ao ventilador

A velocidade elevada do ventilador pode causar ferimentos.

- ▶ Nunca insira os dedos ou outros objetos nas entradas e saídas de ar ou entre as lamelas, enquanto o produto estiver a funcionar.

1.3.10 Perigo de incêndio devido a chamas abertas ou gases inflamáveis

- ▶ Não coloque quaisquer fontes de calor com chama aberta no fluxo de ar do aparelho.
- ▶ Não utilize quaisquer sprays ou outros gases inflamáveis nas proximidades do aparelho de climatização.

1.3.11 Perigo para a saúde devido a fluxo de ar direto

- ▶ Não direcione o fluxo de ar diretamente para pessoas, especialmente crianças e pessoas vulneráveis ou idosas.

1.3.12 Risco de dano ambiental causado pelo agente refrigerante que sai

O produto contém o agente refrigerante R32. O agente refrigerante não pode entrar na atmosfera. R32 é um gás fluorado



com efeito de estufa abrangido pelo Protocolo de Quioto com GWP 675 (GWP = Global Warming Potential). Se entrar na atmosfera, tem um efeito 675 vezes mais forte que o gás com efeito de estufa natural CO₂.

O agente refrigerante contido no produto tem de ser completamente purgado para os recipientes previstos para o efeito, antes da eliminação do produto, para ser, em seguida, reciclado ou eliminado em conformidade com as disposições.

- ▶ Certifique-se de que os trabalhos de instalação, manutenção ou outras intervenções no circuito do agente refrigerante apenas são realizados por um técnico especializado certificado oficialmente com o respetivo equipamento de proteção.
- ▶ Solicite a um técnico especializado certificado que realize a reciclagem ou eliminação do agente refrigerante contido no produto em conformidade com as disposições.



2 Notas relativas à documentação

2.1 Atenção aos documentos a serem respeitados

- ▶ Tenha particular atenção a todos os manuais de instruções que são fornecidos juntamente com os componentes da instalação.

2.2 Guardar os documentos

- ▶ Conserve este manual bem como todos os documentos a serem respeitados para utilização posterior.

2.3 Validade do manual

Este manual é válido exclusivamente para os seguintes produtos:

Aparelho - Número de artigo

Unidade interior SDH1-025MNCI	8000010716
Unidade interior SDH1-035MNCI	8000010718

3 Descrição do produto

3.1 Estrutura do produto

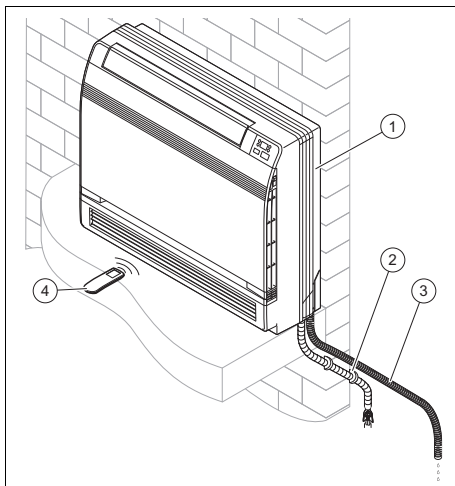

- | | | | |
|---|--------------------|---|--|
| 1 | Unidade interior | 3 | Mangueira de descarga para condensados |
| 2 | Ligações e tubagem | 4 | Comando à distância |

3.2 Função principal

O comando à distância comanda o sistema de aquecimento, o arrefecimento e a ventilação.

O comando à distância possui uma função de ativação temporal (temporizador) para a ligação e desligamento da unidade interior.

3.3 Aquecimento

O sensor da temperatura ambiente mede a temperatura ambiente. Se a temperatura ambiente for inferior à temperatura desejada, o regulador ativa o aquecimento.

No modo de aquecimento a unidade interior aumenta a temperatura da divisão em que está instalada.

3.4 Arrefecimento

O sensor da temperatura ambiente mede a temperatura ambiente. Se a temperatura ambiente for superior à temperatura desejada, o regulador ativa o arrefecimento.

No modo de arrefecimento a unidade interior baixa a temperatura da divisão em que está instalada.

3.5 Ventilação

Com a ajuda do comando à distância é possível ativar a ventilação, para permitir a circulação do ar mas sem alterar a temperatura do ar da divisão em que o produto está instalado.

A temperatura não pode ser regulada no modo de ventilação.

3.6 Desumidificação

No modo de desumidificação a unidade interior reduz a humidade do ar da divisão em que está instalada.

No modo de desumidificação não é possível regular as rotações do ventilador. O ventilador funciona com as rotações mínimas.



3.7 Faixa de temperatura para o funcionamento

A capacidade de desempenho do aparelho de climatização altera-se em função da temperatura de serviço da unidade exterior.

	Arrefecimento	Aquecimento
Interior	16 °C – 30 °C	16 °C – 30 °C

4 Descrição da chapa de características da unidade interior

Na chapa de características existem as seguintes indicações:

Abreviatura/símbolo	Descrição
	Ler o manual!
SDH...	Nomenclatura do produto
Air Conditioning - Indoor unit	Descrição do produto
COOLING - Rated capacity kW	Capacidade nominal no modo de arrefecimento
HEATING - Rated capacity kW	Capacidade nominal no modo de aquecimento
Max operating current A	Consumo máximo
IP	Classe de proteção (pó, salpicos de água)
220-240 V ~ / 50 Hz / monofásico	Ligação elétrica - Tensão - Frequência - Fase
Operating pressure Hi P MPa	Sobrepresão operacional admissível do lado da alta pressão
Operating pressure Lo P MPa	Sobrepresão operacional admissível do lado da baixa pressão
NET WEIGHT kg	Peso líquido
	O produto contém um fluido facilmente inflamável (grupo de segurança A2).

4.1 Símbolo CE



O símbolo CE indica que, de acordo com a declaração de conformidade, os produtos cumprem o disposto pelas diretivas em vigor.

Com a presente, o fabricante declara que o tipo de equipamento de rádio descrito no presente manual está em conformidade com a diretiva 2014/53/UE.

O texto completo da declaração de conformidade UE está disponível no seguinte endereço de Internet:

<https://www.vaillant-group.com/doc/doc-radio-equipment-directive>

5 Serviço

O produto é comandado através do comando à distância.

5.1 Descrição das indicações do mostrador no comando à distância

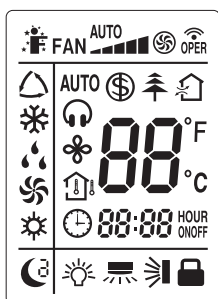

Símbolo	Descrição
	Indicação do modo de arrefecimento
	Indicação do modo de desumidificação
	Indicação do modo de ventilação
	Indicação do modo de aquecimento
	Indicação da função económica
	Indicação da função de ionização (função não disponível)
	Indicação da função de ar fresco (Fresh Air) (função não disponível)
	Indicação do modo Quiet
	Indicação da função X Fan
	Indicação da temperatura ambiente
	Indicação da função Timer
	Indicação da temperatura selecionada
	Relógio
	Indicação da função Sleep
	Indicação de iluminação
	Indicação de serviço da distribuição horizontal do ar (não disponível)
	Indicação de serviço da distribuição vertical do ar
	Indicação de bloqueio

Símbolo	Descrição
	Indicação da função I FEEL
	Indicação do funcionamento do ventilador
	Indicação de transmissão
	Indicação do modo Auto

5.2 Descrição das teclas do comando à distância

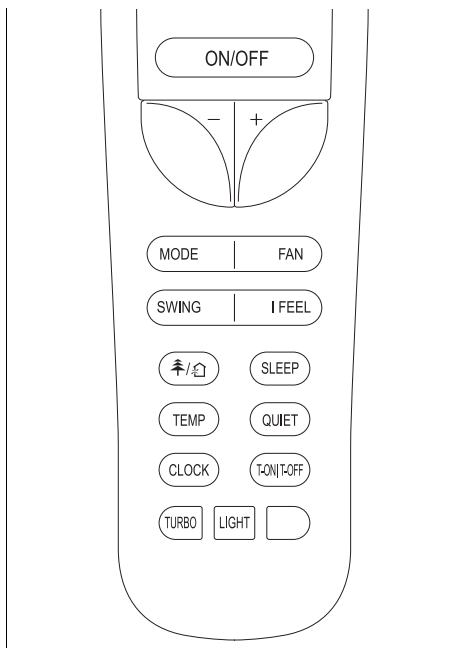

Tecla	Descrição
ON/OFF	Tecla de ligar/desligar
-/+	Regulador de seleção
MODE	Seleção do modo de funcionamento
FAN	Seleção da rotação do ventilador
SWING	Distribuição vertical do ar
I FEEL	Ativação/desativação da função I Feel
ícone de ventilador/abertura	Ativação/desativação da função de ionização e ar fresco (Fresh Air) (funções não disponíveis)
SLEEP	Ativação/desativação da função Sleep
TEMP	Indicação da temperatura desejada/ambiente
QUIET	Quiet-Função de ativação/desativação
CLOCK	Tecla de ajuste da hora
T-ON/T-OFF	Ativação/desativação do modo Timer
TURBO	Ativação/desativação do modo Turbo

Tecla	Descrição
LIGHT	Ativação/desativação da iluminação do mostrador na unidade interior

5.3 Inserir as pilhas



Indicação

Este comando à distância utiliza pilhas do tipo AAA.

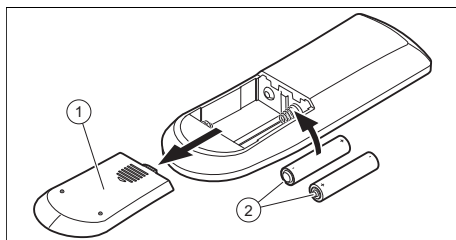

1. Retire a tampa (1) do compartimento da bateria.
2. Insira as pilhas (2) tendo atenção à polaridade correta.
3. Coloque novamente a tampa do compartimento das pilhas (1).
 - ▽ Se o mostrador não se ligar, verifique se as pilhas estão corretamente inseridas.
 - ◁ Retire as pilhas do comando à distância no caso de ausência prolongada.

5.4 Ligar/desligar

- Prima a tecla ON/OFF para ligar ou desligar o aparelho.

5.5 Modo de funcionamento

1. Mantenha o comando à distância diretamente na direção da unidade interior.
 - ◁ A distância entre o comando à distância e a unidade interior tem de ser inferior à distância máxima.
 - < 7,0 m
 - ◁ Se nas divisões existir uma lâmpada fluorescente com balastro eletrônico ou um telefone sem fio,

a distância máxima tem de ser reduzida.

- ◁ Evite obstáculos entre o comando à distância e a unidade interior.
2. Prima a tecla MODE para alterar e selecionar o modo de funcionamento. Os modos de funcionamento são exibidos no mostrador pela seguinte ordem:
- ◁ Modo automático △
 - ◁ Modo de arrefecimento: ❄
 - ◁ Modo de aquecimento: ☀
 - ◁ Modo de ventilação: 🌀
 - ◁ Modo de desumidificação: 💧



Indicação

Se o aparelho funcionar durante um longo período de tempo no modo de arrefecimento com uma elevada humidade do ar, pode pingar condensação da grelha de saída.

5.6 Função do modo automático

No modo automático △ o produto seleciona automaticamente o modo de arrefecimento ❄ ou o modo de aquecimento ☀ em função da temperatura ambiente.

- No modo de arrefecimento ❄ a temperatura desejada é de 25 °C.
- No modo de aquecimento ☀ a temperatura desejada é de 20 °C.

5.6.1 Definir o modo automático

1. Ligue o produto. (→ Capítulo 5.4)
2. Prima a tecla MODE.
 - ◁ No mostrador são exibidos os vários modos de funcionamento.
3. Selecione o modo automático △.
 - ◁ A temperatura é mantida, mas é possível selecionar a rotação do ventilador.

5.7 Arrefecimento

No modo de arrefecimento a unidade interior permite apenas o arrefecimento da divisão.

Para se obter um arrefecimento ideal, é recomendado ajustar as lamelas na horizontal.

5.7.1 Definir o modo de arrefecimento

1. Ligue o produto. (→ Capítulo 5.4)
2. Prima a tecla MODE.
 - ◁ No mostrador são exibidos os vários modos de funcionamento.
3. Selecione o modo de arrefecimento ❄.
4. Regule a temperatura desejada através das teclas + e -.
 - ◁ A temperatura pode ser aumentada e reduzida em passos de 1 °C.
5. Regulação da rotação do ventilador.

5.8 Modo aquecimento

No modo de aquecimento a unidade interior limita-se a aquecer o local.

5.8.1 Regulação do modo de aquecimento

1. Ligue o produto. (→ Capítulo 5.4)
2. Prima a tecla MODE.
 - ◁ No mostrador são exibidos os vários modos de funcionamento.
3. Selecione o modo de aquecimento ☀.
4. Regule a temperatura desejada através das teclas + e -.
 - ◁ A temperatura pode ser aumentada e reduzida em passos de 1 °C.
5. Regulação da rotação do ventilador.

5.9 Modo de ventilação

No modo de ventilação, a unidade interior coloca o ar ambiente em circulação.

A temperatura ambiente não é alterada no processo.

A rotação do ventilador pode ser regulada através da tecla FAN.

A distribuição vertical do ar pode ser regulada através da tecla SWING.

5.9.1 Definir o modo de ventilação

1. Ligue o produto. (→ Capítulo 5.4)
2. Prima a tecla MODE.
 - ◁ No mostrador são exibidos os vários modos de funcionamento.
3. Selecione o modo de ventilação .
4. Regule a temperatura desejada através das teclas + e -.
 - ◁ A temperatura pode ser aumentada e reduzida em passos de 1 °C.
5. Prima FAN para regular a rotação do ventilador.
 - ◁ A rotação do ventilador é alterada com cada pressão de tecla em FAN.

5.10 Modo de desumidificação

No modo de desumidificação a unidade interior reduz a humidade do ar.

5.10.1 Definir o modo de desumidificação

1. Ligue o produto. (→ Capítulo 5.4)
2. Prima a tecla MODE.
 - ◁ No mostrador são exibidos os vários modos de funcionamento.
3. Selecione o modo de desumidificação .
4. Regule a temperatura desejada através das teclas + e -.
 - ◁ A temperatura pode ser aumentada e reduzida em passos de 1 °C.
 - ◁ A unidade interior seleciona a rotação mais baixa do ventilador, a qual não pode ser alterada, para

otimizar a eficiência do modo de desumidificação.





Indicação

Durante o processo, a temperatura do local pode baixar.

6 Funções de operação e de apresentação

6.1 Ligar/desligar a iluminação do mostrador da unidade interior

1. Prima a tecla LIGHT durante menos de 2 segundos para ligar a iluminação do mostrador da unidade interior.
 - ◁ No mostrador do comando à distância surge a indicação .
2. Prima a tecla LIGHT durante menos de 2 segundos para desligar a iluminação do mostrador da unidade interior.
 - ◁ No mostrador do comando à distância desaparece a indicação .

6.2 Alteração da exibição da escala der escala termométrica

- Com a unidade ligada, prima as teclas MODE e -.
 - ◁ No mostrador, a temperatura surge em graus Celsius, se antes tiver sido apresentada em graus Fahrenheit e vice-versa.

6.3 Definir a hora

1. Prima a tecla CLOCK.
 - ◁ A indicação da hora pisca no mostrador.
2. Prima as teclas + e - para definir a hora.
 - ◁ Com as teclas + e - é possível definir a hora e os minutos.
 - ◁ Se mantiver premida a tecla + ou a tecla -, o valor é aumentado ou reduzido mais rapidamente.
3. Prima a tecla CLOCK para confirmar a definição.

- ◁ A indicação da hora deixa de piscar. A hora está agora definida.

6.4 Função Timer

Com a função Timer é possível definir os períodos de funcionamento do produto. O consumo de corrente pode ser otimizado com esta função.

6.4.1 Ativação/desativação do modo Timer

1. Certifique-se de que a hora do produto está corretamente definida.
2. Prima a tecla T-ON/T-OFF .
 - ◁ Consoante o estado de serviço atual do produto (desligado/ligado), pisca "ON" ou "OFF" no mostrador.
3. Defina a hora.
4. Prima a tecla T-ON/T-OFF para confirmar a hora de início ou fim.
 - ◁ "ON" ou "OFF" é permanentemente exibido no mostrador se estiver ativado.
 - ◁ O produto desligado liga-se na hora de início definida ou o produto ligado desliga-se na hora de fim definida.
5. Prima a tecla T-ON/T-OFF para desativar o modo Timer ativado.

6.5 Regule a rotação do ventilador.

Com a unidade ligada, premir a tecla FAN e a rotação do ventilador diminui assim circularmente na sequência descrita em seguida.

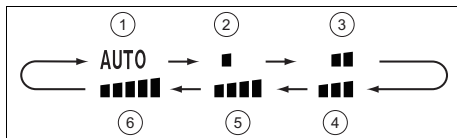

- | | | | |
|---|--|---|------------------------------------|
| 1 | Funcionamento automático | 4 | Rotação média do ventilador |
| 2 | Rotação do ventilador reduzida | 5 | Rotação do ventilador média a alta |
| 3 | Rotação do ventilador média a reduzida | 6 | Rotação elevada do ventilador |

6.5.1 Ativação da função X Fan

1. Se estiver ativado o modo de arrefecimento ☼ ou o modo de desumidificação ☼, prima a tecla Fan durante dois segundos.
 - ◁ No mostrador do comando à distância surge a indicação do modo X Fan: ☼.
 - ◁ O ventilador da unidade interior funciona durante alguns minutos. A unidade interior desliga-se depois de decorrido este período de tempo.
2. Prima a tecla Fan durante alguns minutos para parar diretamente o ventilador da unidade interior.
 - ◁ Com esta função, a bateria da unidade interior é seca antes de se desligar para evitar a corrosão nos componentes do aparelho e a proliferação excessiva de bactérias.



Indicação

A função X Fan não está disponível nos modos Auto, de ventilação e de aquecimento.

6.6 Função Quiet

Na função Quiet, é reduzido o nível de ruído em caso de alteração da frequência e da rotação do ventilador da unidade.

6.6.1 Ativação/desativação do modo Quiet

1. Prima a tecla QUIET.
 - ◁ No mostrador do comando à distância surge a indicação 🌬️.



Indicação

A velocidade do ventilador não pode ser adaptada.

2. Premir novamente a tecla QUIET para desativar o modo de funcionamento.

6.7 Definir a distribuição do ar

Com esta função é possível definir a distribuição vertical do ar da unidade interior de forma independente.

6.7.1 Regule o ângulo de saída de ar vertical

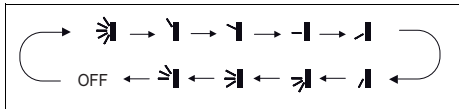

1. Prima a tecla Swing.
 - ◁ No mostrador do comando à distância surge a indicação de funcionamento para a distribuição vertical do ar
2. Prima novamente a tecla Swing para selecionar a direção desejada. De cada vez que premir a tecla Swing altera-se a direção do ângulo de saída de ar vertical.



Indicação

Se o produto estiver ligado e a indicação de funcionamento para a distribuição vertical do ar for visível no comando à distância, significa que o ângulo de saída de ar se move conforme a definição padrão. Quando o produto se encontrar no modo de arrefecimento, o ângulo de saída de ar é orientado para cima. Quando o produto se encontrar no modo de aquecimento, o ângulo de saída de ar é orientado para baixo.

6.8 Função Sleep

Com a função Sleep é possível adaptar a temperatura ambiente durante os períodos de sono. Com esta função o conforto é aumentado e o consumo de corrente otimizado com 3 definições diferentes. Se estiver definida a função Sleep, o sistema adapta automaticamente a temperatura.

6.8.1 Modo Sleep

No modo de arrefecimento e com o modo Sleep ativado, a temperatura é reduzida 1 °C em uma hora e após 2 horas de funcionamento é aumentada 2 °C e mantida neste valor.

No modo de aquecimento e com o modo Sleep ativado, a temperatura é reduzida 1 °C em uma hora e após 2 horas de funcionamento é reduzida 2 °C e mantida neste valor.

6.8.2 Modo Sleep

6.8.2.1 Modo de arrefecimento ou desumidificação

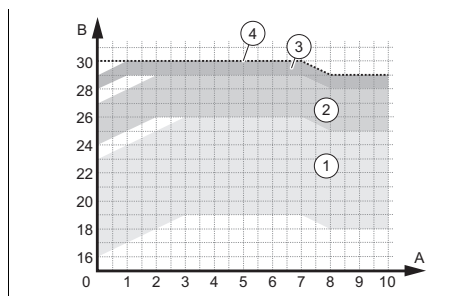

- | | | | |
|---|---|---|---|
| 1 | Faixas de funcionamento – Temperatura definida entre 16 e 23 °C | 3 | Faixas de funcionamento – Temperatura definida entre 28 e 29 °C |
| 2 | Faixas de funcionamento – Temperatura definida entre 24 e 27 °C | 4 | Faixas de funcionamento – Temperatura definida para 30 °C |

6.8.2.2 Modo de aquecimento

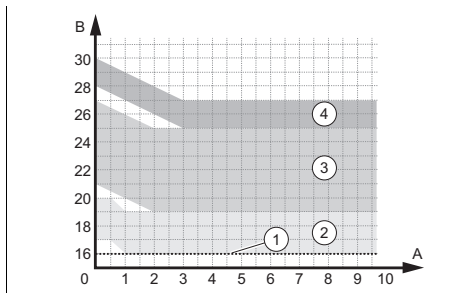

- | | | | |
|---|---|---|---|
| 1 | Faixas de funcionamento – Temperatura definida para 16 °C | 3 | Faixas de funcionamento – Temperatura definida entre 21 e 27 °C |
| 2 | Faixas de funcionamento – Temperatura definida entre 17 e 20 °C | 4 | Faixas de funcionamento – Temperatura definida entre 28 e 30 °C |

6.8.3 Modo Sleep

O modo Sleep permite a programação da temperatura para cada uma das oito horas seguintes.

- ▶ No modo Sleep , clique mais tempo na tecla TURBO para aceder ao ajuste da temperatura.
- ▶ Regule a temperatura desejada com as teclas + e - e prima novamente a tecla TURBO para confirmar a seleção de temperatura para a primeira hora.
- ▶ Repita o processo para a seleção da temperatura desejada para as seguintes oito horas.
 - ◁ Após a seleção, o mostrador do comando à distância regressa ao estado original e mostra o modo Sleep ligado.
 - ◁ Durante a programação, se nenhuma tecla for premida dentro de 10 segundos, o comando à distância sai automaticamente da regulação do modo Sleep e regressa ao mostrador original.
 - ◁ Se durante o processo de ajuste forem premidas as teclas ON/OFF, MODE, SLEEP ou outras funções,

também é abandonado o ajuste do modo Sleep .

6.8.4 Regulação da função Sleep

1. Prima a tecla MODE .
 - ◁ No mostrador são exibidos os vários modos de funcionamento.
2. Selecione o modo de arrefecimento ou o modo de aquecimento .
3. Prima a tecla SLEEP.
 - ◁ No mostrador do comando à distância surge a indicação da função do modo Sleep se premir uma vez, o modo Sleep se premir duas vezes, o modo Sleep se premir três vezes ou o modo se premir quatro vezes

6.9 Função Turbo

A função Turbo está disponível no modo de arrefecimento e no modo de aquecimento. Desta forma, é possível aumentar a potência de aquecimento ou de arrefecimento em caso de necessidade.

6.9.1 Ativação da função Turbo

1. Prima a tecla TURBO para ativar a função.
2. Prima a tecla TURBO para desativar a função.

6.10 Função de temperatura

A função de temperatura indica a temperatura programada e a temperatura ambiente no mostrador da unidade interior.

Prima a tecla TEMP no comando à distância para visualizar os valores de temperatura.



- | | | | |
|---|----------------------|---|----------------------------------|
| 1 | Temperatura desejada | 3 | Temperatura exterior |
| 2 | Temperatura interior | | Função indisponível neste modelo |

6.11 Função I Feel

A função I Feel utiliza o sensor de temperatura do comando à distância para o controlo da temperatura do local e envia informações para a unidade interior. A unidade ajusta a função automaticamente, dependendo da temperatura registada pelo comando à distância.

O comando à distância tem de ser mantido na direção da unidade interior, para que esta receba corretamente o sinal enviado.

6.11.1 Ativação/desativação da função I Feel

1. Prima a tecla I FEEL.
◁ No mostrador do comando à distância surge a indicação .
2. Repita o processo para desativar a função.

6.12 Função económica

Com a função económica a temperatura é regulada automaticamente para os 8 °C no modo de aquecimento e para os 27 °C no modo de arrefecimento.

6.12.1 Ativação/desativação da função económica

1. Selecione o modo de aquecimento ou o modo de arrefecimento.
2. Prima as teclas TEMP e CLOCK em simultâneo para ativar a função.
◁ No modo de aquecimento surge o símbolo  no mostrador.
◁ No modo de arrefecimento surge "SE" no mostrador.
3. Repita o processo para desativar a função.

6.13 Função de segurança para crianças

Com a função de segurança para crianças é possível bloquear o comando à distância.

6.13.1 Ativar/desativar a função de segurança para crianças

1. Prima em simultâneo as teclas + e -.
◁ No mostrador do comando à distância surge a indicação . A segurança para crianças está ativada.
2. Prima novamente as teclas + e - para desativar a função.

6.14 Funcionamento com várias unidades interiores

Se o seu sistema de ar condicionado for composto por várias unidades interiores, a definição da temperatura para cada divisão é feita de forma independente.

Certifique-se de que todas as unidades interiores estão definidas para o modo de arrefecimento ou para o modo de aquecimento, para que a instalação funcione corretamente. Se uma das unidades estiver a funcionar num modo de funcionamento diferentes das restantes unidades, aparece o código da avaria E7 na indicação da unidade.

6.15 Indicações da unidade interior

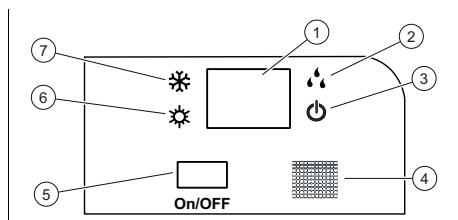

- | | | | |
|---|--|---|-------------------------------------|
| 1 | Mostrador | 3 | Indicação luminosa de funcionamento |
| 2 | Indicação luminosa do modo de secador no modo de desumidificação | 4 | Recetor de sinal via rádio |

- | | | | |
|---|---|---|---|
| 5 | Interruptor de emergência: se for premido uma vez, o modo automático é ligado, se for premido duas vezes, o aparelho é desligado. | 6 | Indicação luminosa do modo de aquecimento |
| | | 7 | Indicação luminosa do modo de arrefecimento |

7 Conservação e manutenção

7.1 Manutenção

Para garantir a segurança de funcionamento, a fiabilidade e uma vida útil prolongada é imprescindível que o produto seja anualmente sujeito a inspeção/manutenção por um técnico especializado autorizado.

7.2 Conservar o produto

- ▶ Limpe a envolvente com um pano húmido e um pouco de sabão isento de solventes.
- ▶ Não utilize sprays, produtos abrasivos, detergentes, produtos de limpeza com solventes ou cloro.

7.3 Limpar a unidade interior

1. Limpe o revestimento da unidade interior com um pano seco e macio.
2. No caso de sujidade mais persistente, limpe o revestimento com água e um produto de limpeza neutro.
 - Não deixe o produto de limpeza entrar para dentro da unidade interior.

7.4 Limpar a unidade exterior

1. Limpe o revestimento da unidade exterior com um pano seco.
2. Se necessário, remova a sujidade da superfície da entrada de ar.
3. Se a unidade exterior se encontrar num ambiente com pó, limpe regularmente os discos do permutador de calor com uma escova macia.

7.5 Limpar o aparelho de comando à distância

- ▶ Limpe o aparelho de comando à distância apenas com um pano seco.

7.6 Limpeza do filtro de ar

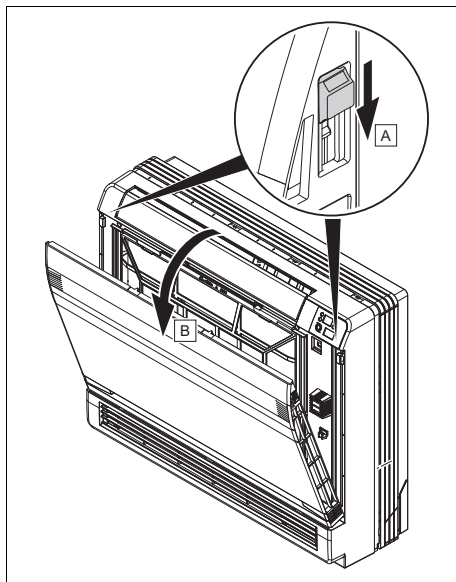

1. Abra a guarnição dianteira.

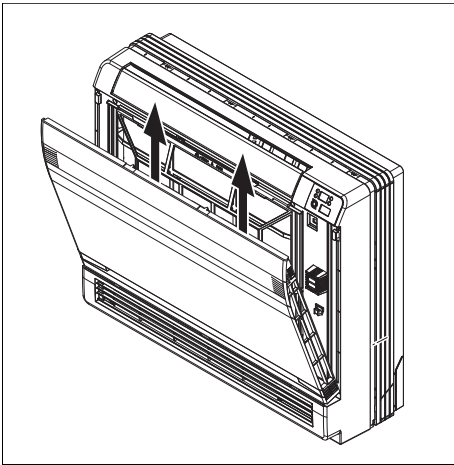

Perigo! **Perigo de danos materiais e anomalias!**

Se a unidade interior for colocada em serviço com os filtros de ar sujos, tal pode causar anomalias e danos no produto. Um filtro de ar sujo reduz a potência da unidade interior.

- ▶ Adapte o intervalo de limpeza dos filtros de ar às condições ambientais e de utilização (pelo menos uma vez por mês).
- ▶ Em caso de utilização intensiva, limpe os filtros de ar pelo menos a cada duas semanas.

2. Retire o filtro de ar por cima.
3. Limpe o filtro de ar com um aspirador ou lave-o com água fria.
4. Antes de montar novamente o filtro na grelha, certifique-se de que este está limpo e totalmente seco.
5. Se o filtro estiver danificado, substitua-o.
6. Proceda pela ordem inversa para montar o filtro.

8 Colocação fora de serviço

8.1 Colocar o aparelho temporariamente fora de funcionamento

- ▶ Prima a tecla de ligar/desligar.
 - ◀ O mostrador apaga-se.

8.2 Colocar o produto definitivamente fora de funcionamento

- ▶ Solicite a um instalador que coloque o produto definitivamente fora de funcionamento. Contacte um técnico especializado autorizado.

8.2.1 Solicite a eliminação do agente refrigerante

O produto contém o agente refrigerante R32, que não pode entrar na atmosfera.

- ▶ Solicite a eliminação do agente refrigerante apenas a um instalador qualificado.

9 Reciclagem e eliminação

Eliminar a embalagem

- ▶ Incumba o técnico certificado que instalou o produto da eliminação da respetiva embalagem.

Validade: exceto França

Eliminar o produto



■ Se o produto estiver identificado com este símbolo:

- ▶ Neste caso, não elimine o produto com o lixo doméstico.
- ▶ Entregue antes o produto num centro de recolha para resíduos de equipamentos elétricos e eletrónicos.

Eliminar as pilhas/baterias



■ Se o produto incluir pilhas/baterias que estejam identificadas com este símbolo:

- ▶ Neste caso, entregue as pilhas/baterias num centro de recolha para este fim.
 - ◁ **Requisito:** as pilhas/baterias podem ser retiradas do produto sem se destruírem. Caso contrário, as pilhas/baterias serão eliminadas juntamente com o produto.
- ▶ Segundo as disposições legais, a devolução de pilhas usadas é obrigatória, pois as pilhas/baterias podem conter substâncias prejudiciais para a saúde e para o ambiente.

Apagar dados pessoais

Os dados pessoais podem ser usados de forma abusiva por terceiros não autorizados.

Se o produto contiver dados pessoais:

- ▶ Certifique-se de que não existem dados pessoais no produto (p. ex. dados de acesso online, entre outros) antes de eliminar o produto.

10 Garantia e serviço a clientes

10.1 Garantia

Pode encontrar informações relativas à garantia do fabricante em Country specifics.

10.2 Serviço de apoio ao cliente

Pode encontrar os dados de contacto do nosso serviço a clientes no capítulo Country specifics ou na nossa página de Internet.

Anexo

A Eliminação de falhas

Problema	Causas possíveis	Eliminação
O mostrador do comando à distância não se liga	Verifique se as pilhas estão corretamente inseridas.	Tenha atenção à polaridade correta.
	As pilhas estão descarregadas	Troque as pilhas. Troque sempre as duas pilhas em simultâneo.
O sistema não inicia de imediato	O sistema não reinicia de imediato após um desligamento.	Para efeitos de proteção, a instalação permanece desligada durante, pelo menos, 3 min. após cada paragem. Após este tempo, volte a ligar a instalação.
	O circuito de proteção dispara, para proteger o produto, quando a ficha é retirada da tomada e inserida imediatamente de seguida.	
O sistema não funciona de todo (o ventilador não se liga)	O cabo de ligação à rede não está ligado	Insira a ficha na tomada e ligue a unidade interior.
	Houve uma falha de corrente	Restabeleça a alimentação de corrente da instalação.
	O fusível tem defeito	Informe um técnico certificado.
Arrefecimento ou aquecimento insuficiente	Portas e/ou janelas abertas	Feche as portas e/ou janelas.
	Existe uma fonte de calor na divisão (muitas pessoas na divisão)	Se possível, retire a fonte de calor.
	O termóstato está definido para uma temperatura demasiado alta no modo de arrefecimento	Defina a temperatura para um valor ideal.
	O termóstato está definido para uma temperatura demasiado baixa no modo de aquecimento	Defina a temperatura para um valor ideal.
	O filtro de ar está sujo ou obstruído	Limpe os filtros de ar.
	Obstrução antes da entrada ou saída de ar	Remova a obstrução, para assegurar uma circulação de ar suficiente.
	A temperatura ambiente não alcança o nível definido	Aguarde um momento.
	Radiação solar direta através da janela, enquanto o produto está a funcionar no modo de arrefecimento	Proteja a unidade interior da radiação solar (por exemplo: colocar cortinas, fechar as persianas ...).
Formação de ruídos	Durante o funcionamento ou com a unidade desligada poderá ouvir-se um barulho. O ruído é mais intenso durante os primeiros 2 - 3 minutos.	A causa deste barulho é o fluxo de agente refrigerante para a unidade. O ruído não significa que exista uma anomalia.
	Durante o funcionamento do sistema ouve-se um estalido	A causa deste ruído são as alterações de temperatura e a consequente dilatação ou contração do recipiente. O ruído não significa que exista uma anomalia.

Problema	Causas possíveis	Eliminação
Formação de ruídos	Um ruído de ar alto durante o funcionamento do sistema pode ser causado pela sujidade do filtro de ar	Limpe bem o filtro de ar.
Formação de odor	O sistema deixa circular odores no ar ambiente (odor a cigarros ou a móveis)	Sem medida de correção
Formação de névoa ou de vapor	No modo de aquecimento ou com temperaturas baixas, a unidade exterior pode criar vapor durante o processo de descongelamento.	Sem medida de correção
O mostrador da unidade interior exibe E07.	As unidades interiores individuais do sistema de ar condicionado não estão configuradas no mesmo modo de funcionamento.	Coloque todas as unidades interiores ou no modo de arrefecimento ou no modo de aquecimento.

Índice remissivo

A

Aquecer	121
Arrefecimento	122

B

Bateria	132
---------------	-----

C

Colocação fora de funcionamento temporária	132
Colocar definitivamente fora de funcionamento	132

D

Definir a distribuição do ar.....	128
Definir a hora	126
Definir o modo automático	125
Definir o modo de arrefecimento	125
Definir o modo de desumidificação	126
Definir o modo de ventilação.....	126
Desligar	132
Desumidificação	122
Documentação	121

E

Elementos de comando.....	123–124
Eliminação	132

F

Função económica	130
Função I Feel	130
Função principal	121
Função Sleep	128
Função Timer	127
Funcionamento com várias unidades interiores.....	130

L

Ligar/desligar	124
Ligar/desligar a iluminação do mostrador da unidade interior	126
Limpar a unidade exterior.....	131
Limpar a unidade interior.....	131
Limpar o aparelho de comando à distância	131

M

Manutenção.....	119
Marcação CE.....	123
Modo de funcionamento	124
Mostrador	123–124

P

Produto, desligar	132
-------------------------	-----

R

Reciclagem.....	132
Regulação do modo de aquecimento... ..	125
Reparação	119

S

Segurança para crianças	130
Selecione um modo de funcionamento.	124

U

Utilização adequada.....	116
--------------------------	-----

V

Ventilação.....	122
-----------------	-----

Country specifics

1 Supplier addresses / country specifics

1.1 BE, Belgium

Bulex

Golden Hopestraat 15
1620 Drogenbos
Tel. 02 555 1313
Fax 02 555 1314
info@bulex.com
www.bulex.be

1.2 FR, France

SAUNIER DUVAL EAU CHAUDE CHAUFFAGE

SAS au capital de 19 800 000 euros - RCS
Créteil 312 574 346
Siège social: 8 Avenue Pablo Picasso
94120 Fontenay-sous-Bois
Téléphone 01 4974 1111
Fax 01 4876 8932
www.saunierduval.fr

1.2.1 Recyclage et mise au rebut

Mise au rebut de l'emballage

- Confiez la mise au rebut de l'emballage à l'installateur spécialisé qui a installé le produit.

Mise au rebut de l'appareil



- Mettez le produit, ses accessoires et ses piles jetables/batteries rechargeables au rebut conformément à la réglementation.
- Conformez-vous à toutes les prescriptions en vigueur.

Suppression des données à caractère personnel

Les données à caractère personnel risquent d'être utilisées à mauvais escient par des tiers.

Si le produit renferme des données à caractère personnel :

- Vérifiez qu'il n'y a pas de données à caractère personnel sur le produit ou à l'intérieur du produit (par ex. identifiants de connexion) avant de procéder à sa mise au rebut.

1.3 IT, Italy

Vaillant Group Italia S.p.A.

Via Benigno Crespi 70
20159 Milano
Tel. +39 02 697 121
Fax +39 02 697 12500
Assistenza clienti 800 233 625
info@hermann-saunierduval.it
www.hermann-saunierduval.it

1.4 PL, Poland

Vaillant Saunier Duval Sp. z.o.o.

ul. 1 Sierpnia 6A, budynek C
02-134 Warszawa
Tel. 022 3230180
Fax 022 3230113
Infolinia 801 806666
info@saunierduval.pl
www.saunierduval.pl

1.5 PT, Portugal

Vaillant Group International GmbH

Berghauser Strasse 40
D-42859 Remscheid
Tel. +49 2191 18 0
www.saunierduval.com

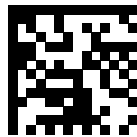

8000011851_01

Publisher/manufactureur

SDECCI SAS

17, rue de la Petite Baratte ■ 44300 Nantes

Téléphone +33 24068 1010 ■ Fax +33 24068 1053

© These instructions, or parts thereof, are protected by copyright and may be reproduced or distributed only with the manufacturer's written consent. Subject to technical modifications